

norr™

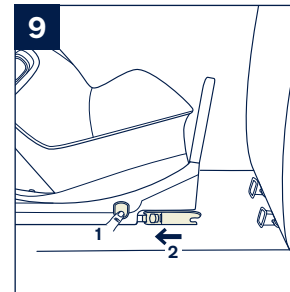

AVNA®

IMPORTANT!
KEEP THESE
INSTRUCTIONS FOR
FUTURE REFERENCE:
READ CAREFULLY

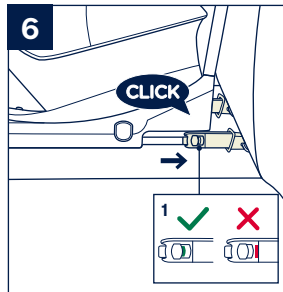
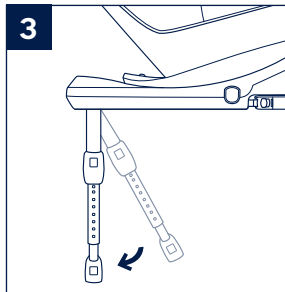
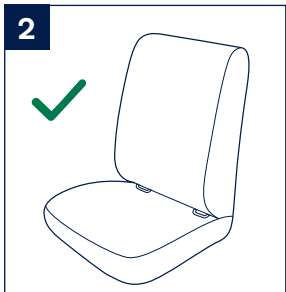
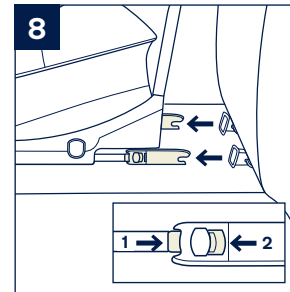
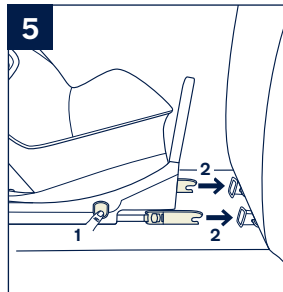
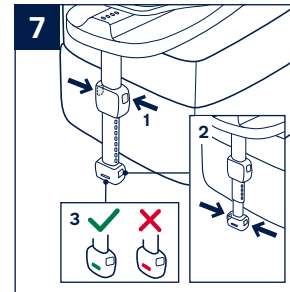
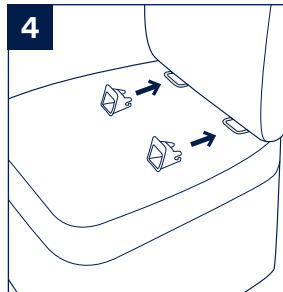
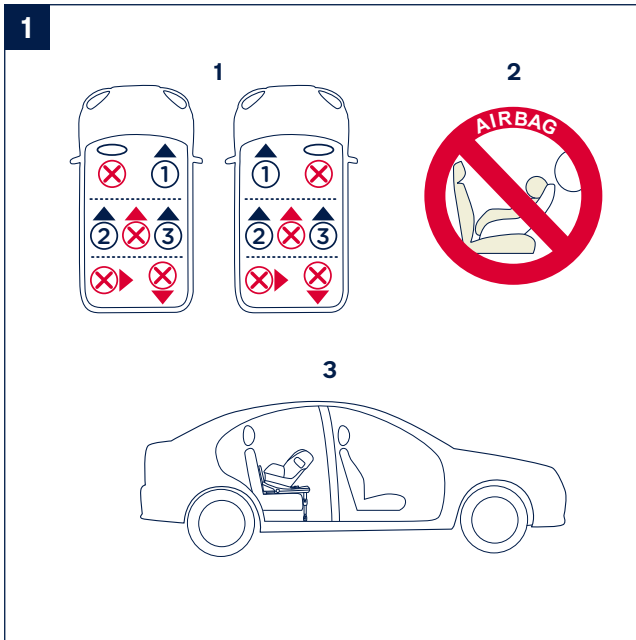

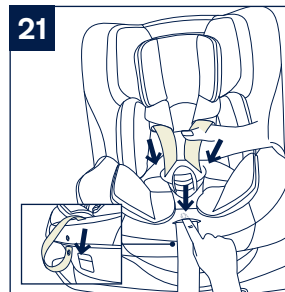
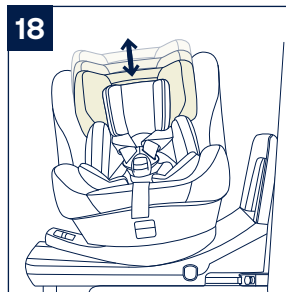
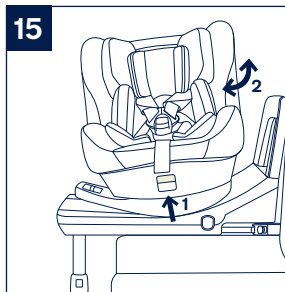
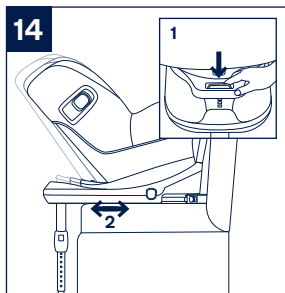
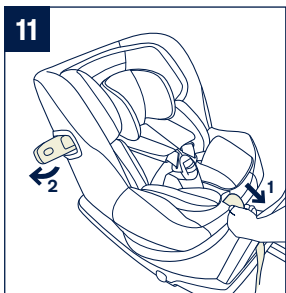
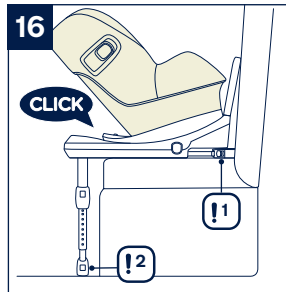
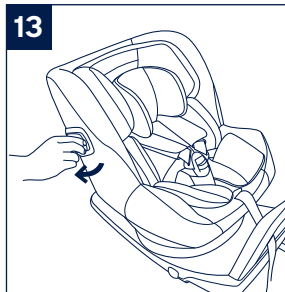
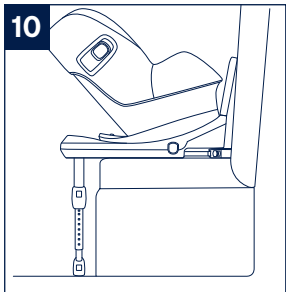

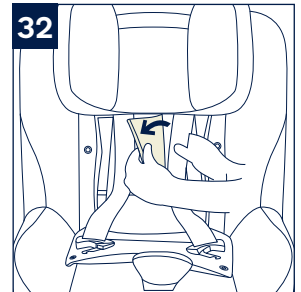
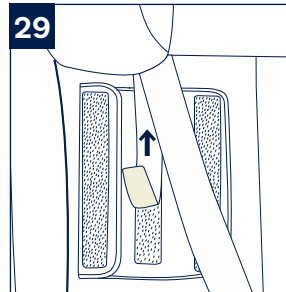
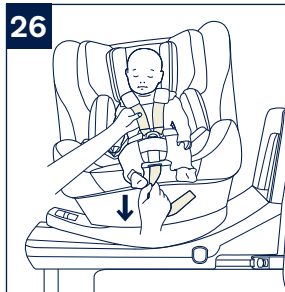
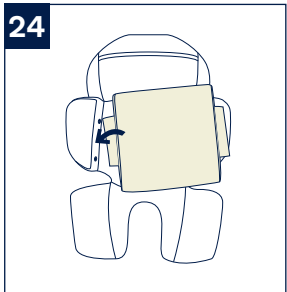
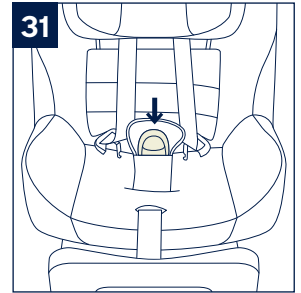
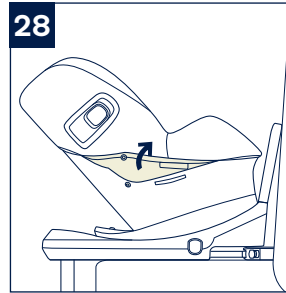
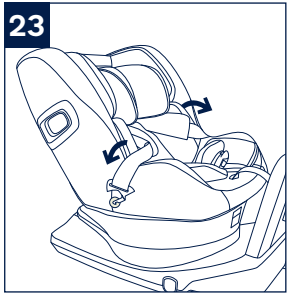
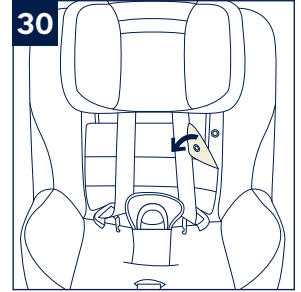
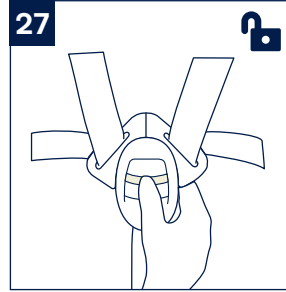
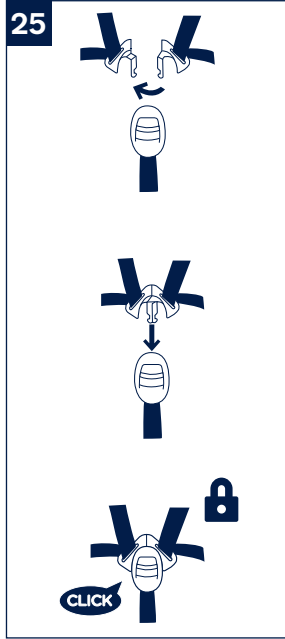
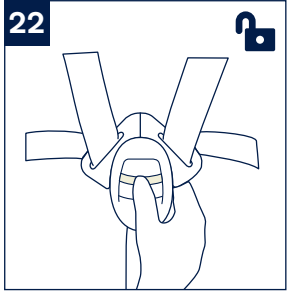

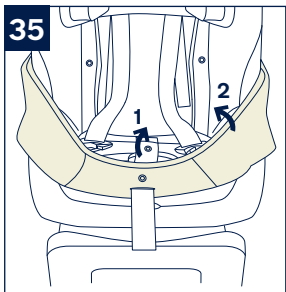
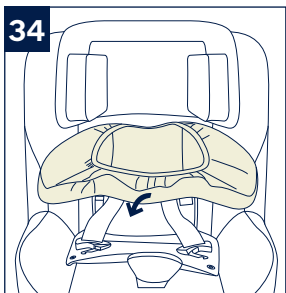
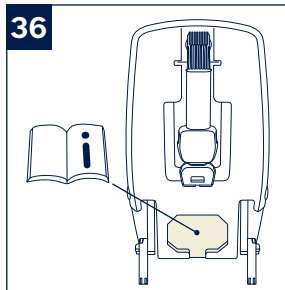
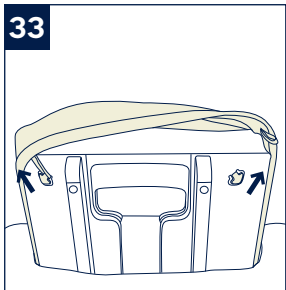

Designed
around your life



Contents

Product information	3
Product Registration	
Warranty	
Contact	
Child Usage Requirements	4
For Use with Base	5
Parts List	6
Warning	7
Product Use	10
Cleaning and Maintenance	16
Français (FR)	17
German (DE)	35
Nederlands (NL)	53
Italiano (IT)	71
Español (ES)	89
Português (PT)	109
Polski (PL)	129
Česky (CZ)	147
Slovenčina (SK)	165
Hrvatski (HR)	183
Slovenščina (SL)	201
Русский (RU)	219
Norsk (NO)	239
Svenska (SV)	255
Suomi (FI)	271
Dansk (DK)	289
Română (RO)	305
Ελληνικά (EL)	323
Türkçe (TR)	343

٣٦٠

(AR)عربي

Product Information

Model Number: _____

Manufactured Date: _____

Product Registration

Please fill in the above information. The model number and the manufactured in date are located on the bottom of the NORR.

To register your product please visit:

www.nunababy.com

Click the “Register Gear” link on the homepage.

Warranty

We have purposely designed our high-quality products so that they can grow with both your child and your family. Because we stand by our product, our gear is covered by a custom warranty per product, starting from the day it was purchased. Please have the proof of purchase, model number and manufactured in date available when you contact us.

For warranty information please visit:

www.nunababy.com

Click the “Warranty” link on the homepage.

Contact

For replacement parts, service, or additional warranty questions, please contact our customer service department.

info@nunababy.com

www.nunababy.com

In the United Kingdom

infouk@nunababy.com

www.nunababy.com

NUNA International B.V.

Van der Valk Boumanweg 178 C

2352JD Leiderdorp

The Netherlands

Child Usage Requirements

This product is suitable for use with children who meet the following requirements:

Rearward Facing:

Child height 40cm-105cm/ Child weight ≤18kg

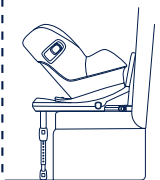
	Installation Mode	Installation	Recline Position
Baby mode	Child height 40cm-105cm/ Child weight ≤18kg		1-7

For Use with Base

i-Size universal
ISOFIX
Rearward facing
40cm-105cm/
≤18kg



030537
UN Regulation
No.129/03

- 1** According to the UN Regulation No.129/03, the Enhanced Child Restraint with base is a Universal ISOFIX Enhanced Child Restraint and should be fitted using the ISOFIX connections.
- 2** This is an "i-Size" Enhanced Child Restraint System. It is approved according to UN Regulation No.129, for use in, i-Size compatible vehicle seating positions as indicated by vehicle manufacturers in the vehicle users' manual.
- 3** If in doubt, consult either the Enhanced Child Restraint System manufacturer or the retailer.

Parts List

- | | | |
|-----------------------------------|-------------------------------------|---|
| 1 Head Support | 7 Load Leg Adjustment Button | 10 Recline Adjustment Button |
| 2 Infant Part | 8 Load Leg | 11 Shoulder Strap |
| 3 Seat Pad | 9 Load Leg Adjustment Button | 12 Rebound Bar |
| 4 Adjustment Webbing | | 13 ISOFIX Connector |
| 5 Rotating Button | | 14 Head Support Adjustment Lever |
| 6 ISOFIX Adjustment Button | | 15 Auto-engaging Side Impact |
| | | 16 Load Leg Indicator |
| | | 17 ISOFIX Guides |
| | | 18 2nd Seat Pad |
| | | 19 Buckle holder |

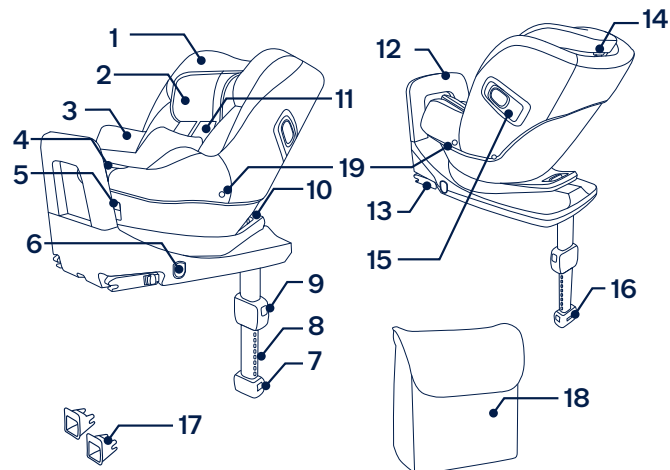

WARNING

Any load leg should be in contact with the vehicle floor and any straps restraining the child should be adjusted to the child's body. The straps should not be twisted.

After your child is placed in this enhanced child restraint, the safety harness must be used correctly. Ensure that any lap strap is worn low down, so that the pelvis is firmly engaged, shall be stressed.

Any luggage or other objects liable to cause injuries in the event of a collision shall be properly secured.

Always secure child in enhanced child restraint, even on short trips, as this is when most accidents occur.

Children are not left in their enhanced child restraint system unattended.

Consult the distributor for issues concerning maintenance, repair and part replacement.

Correct Installation is only permitted by use of the ISOFIX connectors.

Do take care so that the rigid items and plastic parts of an enhanced child restraint system shall be so located and installed that they are not liable to become trapped by a moveable seat or in a door of the vehicle.

Frequently check the ISOFIX guides for dirt and clean them if necessary. Reliability can be effected by ingress of dirt, dust, food particles etc.

Must use the rebound bar.

Please keep this enhanced child restraint away from sunlight, otherwise it may be too hot for the child's skin. Always touch the enhanced child restraint before placing child in it.

Please check before you purchase this enhanced child restraint to make sure it can be installed properly in your vehicle.

Remove this enhanced child restraint from the vehicle seat when it is not in use for a long period of time or it is not in regular use.

This enhanced child restraint should be replaced when it has been subject to violent stresses in an accident. An accident can cause damage to it that you cannot see.

The enhanced child restraint system must be used with manufacturer supplied soft goods and accessory.

The soft goods is an integral part of the child restraint system in terms of its safety performance.

DO NOT use the rearward facing enhanced child restraint systems in seating positions where there is an active frontal airbag installed. Death or serious injury may occur.

DO NOT make any alterations or additions to the device without the approval of the type approval authority. The user should follow closely the installation instructions provided by the enhanced child restraint manufacturer.

DO NOT use this enhanced child restraint if it has damaged or missing parts.

DO NOT have your child in large/oversized clothes because this will prevent your child from being properly and securely fastened by the shoulder harness straps and the crotch strap between the legs.

DO NOT place any objects in the load leg area in front of your enhanced child restraint.

DO NOT use any load bearing contact points other than those described in the instructions and marked on the enhanced child restraint.

NEVER use a second-hand enhanced child restraint or an enhanced child restraint whose history you do not know because it may have structural damage that compromises your child's safety.

NEVER use ropes or any other substitutes to secure enhanced child restraint in vehicle or to secure child into enhanced child restraint.

The child restraint may not fit in all approved vehicles when used in one of these positions.

Product Use

DO NOT install this enhanced child restraint on vehicle seats that face sideways or rearward with respect to the moving direction of the vehicle. **(1)-1**

DO NOT use the rearward facing enhanced child restraint systems in seating positions where there is an active frontal airbag installed. Death or serious injury may occur. **(1)-2** Please reference vehicle owner's manual for more information.

It is recommended to install this enhanced child restraint on the rear vehicle seat. **(1)-3**

This enhanced child restraint is suitable for vehicle seats with i-Size ISOFIX anchor points. **(2)**

DO NOT install this enhanced child restraint on vehicle seats unstable during installation.

Installation

- 1** Unfold the load leg from the storage compartment. **(3)**
- 2** Fit the ISOFIX guides into the ISOFIX anchor points. **(4)** The ISOFIX guides can protect the surface of the vehicle seat from being torn. They will also guide the ISOFIX connectors.
- 3** Press the ISOFIX adjustment button on either side of the base, then pull out the ISOFIX connectors. **(5)**
- 4** Line up the ISOFIX connectors with the ISOFIX guides, and then click both ISOFIX connectors into the ISOFIX anchor points. **(6)**

Make sure that both ISOFIX connectors are securely attached to their ISOFIX anchor points. There should be two audible clicks and the colors of the indicators on the both ISOFIX connectors should be completely green. **(6)-1**

Check to make sure the enhanced child restraint is securely installed by pulling on the both ISOFIX connectors.

- 5** There are 9 adjustable positions for ISOFIX. Press the ISOFIX release button and push the base back against the vehicle seat until tight.
- 6** After placing the enhanced child restraint on the vehicle seat, extend the load leg to floor. **(7)** The load leg indicator will show green when installed correctly, red means it is installed incorrectly. **(7)-3**

The load leg has 24 positions. When the load leg indicator shows red this means the load leg is in the wrong position.

- !** Make sure the load leg is secure by pressing down on the front of the enhanced child restraint.
 - !** To shorten the load leg, squeeze the load leg release button and pull the load leg upwards.
- 7** To remove the enhanced child restraint, press the ISOFIX adjustment button **(5)-1** and pull the base away from the seat, then while squeezing the ISOFIX release button and secondary lock on the ISOFIX connectors remove from the vehicle. **(8)**

- 8** Press the ISOFIX adjustment button to store the ISOFIX. **(9)**

The completely assembled enhanced child restraint is shown as **(10)**.

Use Auto-engaging Side Impact

- !** Ensure the side impact shield is locked in the open position for maximum side impact safety.
- 1** Side impact shields are automatically activated when the harness buckle is moved back into position and the harness is tightened, both sides will be opened automatically. **(11)**
 - !** IMPORTANT: Please note that unfolding the side impact protection elements do **NOT** mean that the child is already restrained tight enough.
 - 2** The side impact shield opposite the vehicle door can be closed to allow more seating space, if needed. The side closest to the vehicle exterior should always be in the open position. **(12)**
 - 3** The side impact shield can be manually opened as shown on **(13)**.

Recline Adjustment

Squeeze the recline adjustment button **(14)-1** to adjust the enhanced child restraint to the proper position. The recline angles are shown as **(14)**.

Please recheck the load leg position after reclining.

There are 7 recline angles for baby mode.

Rearward Facing Mode Only

Rearward Facing Child height 40cm-105cm/
Child weight ≤ 18kg

Recline position Position 1-7

1 Press the rotating button to rotate the seat facing the rear of the vehicle. **(15)**

! Please recline the seat to be in positions 3 through 7 for ease of rotation.

2 Rearward facing mode assembled as **(16)**.

! The ISOFIX connectors must be attached and locked onto the ISOFIX anchor points. **(16)-1**

! The load leg must be installed correctly with green indicator. **(16)-2**

Height Adjustment for Head Support and Shoulder Harnesses

Check that shoulder harness straps are set at the proper height.

Squeeze the head support adjustment lever **(17)**, while pulling up or down on the head support until it snaps into one of the 8 positions. The head support positions are shown as **(18)**.

Shoulder harness straps must be at a height nearest to your child's shoulders **(19)**, but not above the shoulder line **(20)**.

If the shoulder harness straps are not at the proper height, the child might be ejected the enhanced child restraint if there is a crash.

Securing Child

Rotate the seat to the side to make it easier to put in or carry out the baby. **(26)** After the child is placed into the seat, check whether the shoulder harness straps are at proper height. Please rotate the seat backwards and lock it after fixing the baby.

1 While pressing the harness adjustment button located at the front of the enhanced child restraint, pull the two shoulder harness straps of the enhanced child restraint. **(21)**

2 Unlock the buckle of the harnesses by pressing the red button. **(22)**

3 Fix the buckles on the both sides of seat to make placing the baby more convenient. **(23)**

4 Use Infant part.

Infant part is for children's protection. **(24)**

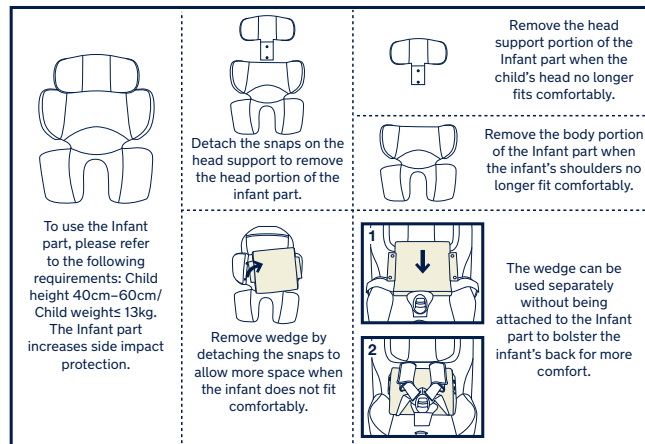

- 5 Place the child into the enhanced child restraint and lock the buckle. Please refer to **(25)**.
- 6 Tighten the shoulder harness straps by pulling the adjustment webbing. **(26)**

Make sure to tighten the harness properly and get rid of any belt slack. Too loose harnesses will reduce the safety performance of the seat.

Detach Soft Goods

- 1 Open the buckle **(27)**, then remove the Infant part.
- 2 Open the snaps. **(28)**
- 3 Detach the hook and loop fasteners to remove the shoulder belt cover. **(29)**
- 4 Detach the snaps on the main seat pad behind shoulder harnesses. **(30)**
- 5 Push the crotch strap through the crotch strap opening. **(31)**
- 6 Place the shoulder harnesses behind the flap below the headrest. **(32)**
- 7 Unfasten the elastic on the back of headrest to remove the head support soft goods. **(33) (34)**
- 8 Remove the soft goods. **(35)**

To assemble winter and summer soft goods according to reversed steps above.

Please keep the instruction manual in the storage compartment at the bottom of the enhanced child restraint **(36)**.

Cleaning and Maintenance

After removing the wedge from the infant part, please store it somewhere that the child cannot access it.

Please wash the bottom seat pad and the top seat cover with cold water under 30°C.

Do not iron the soft goods.

Do not bleach or dry clean the soft goods.

Do not use undiluted detergents, gasoline or other organic solvents to wash the enhanced child restraint. It may cause damage to the product.

Use only mild detergent, water and a soft cloth to clean the enhanced child restraint shell, handle and harness straps.

Do not twist the soft goods to dry with great force. It may leave the soft goods with wrinkles.

Please hang dry the soft goods in the shade.

Please remove the enhanced child restraint from the vehicle seat if not in use for a long period of time. Put the enhanced child restraint in a cool, dry place and somewhere your child can not access it.

**IMPORTANT !
CONSERVEZ CES
INSTRUCTIONS POUR
CONSULTATION
ULTÉRIEURE !
*LIRE ATTENTIVEMENT***

Table des matières

Informations sur le produit	19
Enregistrement du produit	
Garantie	
Contact	
Exigences d'utilisation avec un enfant	20
Utilisation avec la base	21
Liste des pièces	22
Avertissements	23
Utilisation du produit	27
Nettoyage et entretien	34

Informations sur le produit

Numéro de modèle : _____

Date de Fabrication : _____

Enregistrement du produit

Veillez indiquer les informations ci-dessus. Le numéro de modèle et la date de fabrication se situent sur la partie inférieure du NORR.

Pour enregistrer votre produit, veuillez vous rendre sur le site suivant :

www.nunababy.com

Cliquez sur le lien « Enregistrement du matériel » dans la page d'accueil.

Garantie

Nous avons conçu spécialement nos produits de haute qualité afin qu'ils puissent accompagner le développement de votre enfant et de votre famille. Nous soutenons notre produit en couvrant notre matériel par une garantie personnalisée, commençant le jour de son achat. Veuillez disposer de la preuve d'achat, du numéro de modèle et de la date de fabrication lorsque vous nous contactez.

Pour des informations sur la garantie, veuillez visiter :

www.nunababy.com

Cliquez sur le lien « Garantie » dans la page d'accueil.

Contact

Pour des demandes de pièces de rechange, de service ou des questions supplémentaires sur la garantie, veuillez contacter notre service client.

info@nunababy.com

www.nunababy.com

Exigences d'utilisation avec un enfant

Ce produit convient aux enfants répondant aux exigences suivantes :

Face à l'arrière :

Taille de l'enfant 40cm-105cm /

Poids de l'enfant ≤ 18 kg

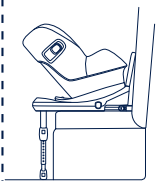
	Mode d'installation	Installation	Position inclinée
Mode bébé	Taille entre 40 cm-105 cm / Poids ≤ 18 kg		1-7

Utilisation avec la base

i-Size UNIVERSEL
ISOFIX

Orientation dos à
la route
40 cm-105 cm/
≤ 18 kg



030537

Réglementation
UN n°129/03

- 1 Conformément à la réglementation UN n°129/03, ce siège de bébé avec base est un dispositif de retenue pour enfants amélioré ISOFIX universel et doit être installé avec des connexions ISOFIX.
- 2 Il s'agit d'un dispositif de retenue pour enfants amélioré « i-Size ». Il est approuvé conformément à la réglementation UN n°129 pour une utilisation dans des positions de sièges de véhicules compatibles i-Size comme indiqué par le constructeur dans le manuel de l'utilisateur du véhicule.
- 3 En cas de doute, consultez le fabricant du dispositif de retenue pour enfants amélioré ou le distributeur.

Liste des pièces

- | | | | |
|----|--|----|---|
| 1 | Support de tête | 71 | Sangle pour épaules |
| 2 | Insert pour bébé | 72 | Barre de rebond |
| 3 | Coussin de siège | 73 | Connecteur ISOFIX |
| 4 | Sangle de réglage | 74 | Levier de réglage du support de tête |
| 5 | Bouton de rotation | 75 | Protection contre choc latéral à engagement automatique |
| 6 | Bouton de réglage ISOFIX | 76 | Indicateur du piètement de charge |
| 7 | Bouton de réglage du piètement de charge | 77 | Guides ISOFIX |
| 8 | Piètement de charge | 78 | 2 ^{ème} coussin de siège |
| 9 | Bouton de réglage du piètement de charge | 79 | Support de boucle |
| 10 | Bouton de réglage de l'inclinaison | | |

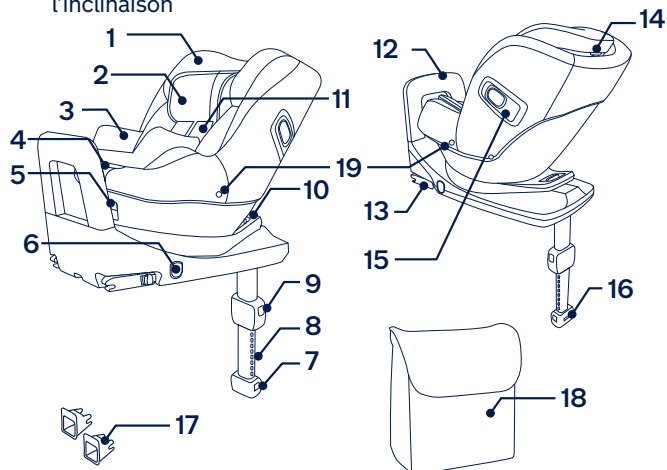

⚠ AVERTISSEMENT

Tout piètement de support doit être en contact avec le plancher du véhicule et les sangles retenant l'enfant doivent être ajustées sur le corps de l'enfant. La ceinture ne doit pas être entortillée.

Après avoir placé votre enfant dans le dispositif de retenue pour enfants amélioré, la ceinture de sécurité doit être utilisée correctement. Veuillez vérifier que toute sangle sous-abdominale est installée vers le bas, de manière à ce que le bassin soit fermement engagé, ceci est important.

Tout bagage et autres objets susceptibles de causer des blessures en cas de collision doivent être correctement sécurisés.

Attachez toujours l'enfant dans le dispositif de retenue pour enfants amélioré, même pour de courts trajets, car c'est dans ces circonstances que la majorité des accidents surviennent.

Les enfants ne doivent pas resté dans le dispositif de retenue pour enfants amélioré sans surveillance.

Consultez le distributeur pour tout ce qui est maintenance, réparation et remplacement de pièces.

Une bonne installation n'est permise qu'avec des connecteurs ISOFIX.

Assurez-vous que les éléments rigides et les pièces en plastique du système de retenue pour enfants amélioré soient situés et installés de sorte qu'ils ne soient pas susceptibles de se coincer sous un siège mobile ou dans une porte du véhicule.

Vérifiez régulièrement la présence de saleté sur les guides ISOFIX et nettoyez-les si nécessaire. La fiabilité peut être affectée par l'infiltration de poussière, saletés, particules de nourriture, etc.

Doit utiliser la barre de rebond.

Ne laissez pas ce dispositif de retenue pour enfants amélioré exposé directement au soleil, car il pourrait devenir trop chaud pour la peau de l'enfant. Touchez toujours le dispositif de retenue pour enfants amélioré avant de placer l'enfant dedans.

Avant d'acheter ce dispositif de retenue pour enfants amélioré, veuillez vous assurer qu'il peut être installé correctement dans votre véhicule.

Retirez ce dispositif de retenue pour enfants amélioré du siège du véhicule si vous n'allez pas l'utiliser pendant une durée prolongée ou si vous ne l'utilisez pas.

Ce dispositif de retenue pour enfants amélioré doit être remplacé s'ils a été soumis à des tensions violentes dans un accident. Un accident peut les endommager, même si vous ne voyez pas les dommages.

Ce système de retenue pour enfants amélioré doit être utilisé uniquement avec les éléments et les accessoires fournis par le fabricant.

Les accessoires souples font partie intégrante du système de retenue pour enfants en termes de sécurité.

N'utilisez PAS les systèmes de retenue pour enfants améliorés dos à la route dans des positions d'assise où un airbag frontal actif est installé. Ceci créerait des risques de blessures ou de mort.

N'effectuez PAS de modifications ni d'ajouts au dispositif sans l'approbation de l'autorité d'homologation de type. L'utilisateur doit suivre attentivement les instructions d'installation fournies par le fabricant du dispositif de retenue pour enfants amélioré.

N'utilisez PAS ce dispositif de retenue pour enfants amélioré si des pièces sont endommagées ou manquantes.

Ne faites PAS porter à votre enfant des vêtements trop amples/grands, car cela pourrait l'empêcher d'être bien attaché par les sangles du harnais pour les épaules et le harnais entre les jambes.

Ne placez PAS d'objets dans la zone du piètement de charge devant votre dispositif de retenue pour enfants amélioré.

N'utilisez PAS de points de contact porteurs autres que ceux décrits dans les instructions et indiqués sur le dispositif de retenue pour enfants amélioré.

N'utilisez JAMAIS un dispositif de retenue pour enfants amélioré d'occasion ou dont vous ne connaissez pas l'historique, car il pourrait présenter des dommages structurels compromettant la sécurité de votre enfant.

N'utilisez JAMAIS de cordes ou d'autres substituts pour fixer le dispositif de retenue pour enfants amélioré dans le véhicule ou pour attacher l'enfant dans le dispositif de retenue pour enfants amélioré.

Le dispositif de retenue pour enfants ne s'adapte peut être pas dans tous les véhicules homologués s'il est utilisé dans l'une de ces positions.

Utilisation du produit

N'installez PAS ce siège bébé amélioré sur des sièges de véhicule orientés latéralement ou vers l'arrière par rapport au sens de déplacement du véhicule. **(1)-1**

N'utilisez PAS les systèmes de retenue pour enfants améliorés dos à la route dans des positions d'assise où un airbag frontal actif est installé. Ceci créerait des risques de blessures ou de mort. **(1)-2** Veuillez vous reporter au manuel de l'utilisateur du véhicule pour plus d'informations.

Il est recommandé d'installer ce siège bébé amélioré sur le siège arrière du véhicule. **(1)-3**

Ce siège bébé amélioré convient aux sièges de véhicule équipés de points d'ancrage ISOFIX i-Size. **(2)**

N'installez PAS ce siège bébé amélioré sur des sièges de véhicule instables pendant l'installation.

Installation

- 1 Dépliez le piètement de charge du compartiment de rangement. **(3)**
- 2 Ajustez les guides ISOFIX dans les points d'ancrage ISOFIX. **(4)** Les guides ISOFIX peuvent protéger la surface du siège du véhicule contre les déchirements. Ils guident également les connecteurs ISOFIX.
- 3 Appuyez sur le bouton de réglage ISOFIX sur les deux côtés de la base, puis retirez les connecteurs ISOFIX. **(5)**

- 4 Aligned les connecteurs avec les guides ISOFIX, puis enclenchez les deux connecteurs ISOFIX dans les points d'ancrage ISOFIX. **(6)**

Vérifiez que les deux connecteurs ISOFIX sont bien fixés aux points d'ancrage ISOFIX. Vous devriez entendre deux clics audibles, et les indicateurs des deux connecteurs ISOFIX doivent être complètement verts. **(6)-1**

Vérifiez que le siège bébé amélioré est solidement installé en tirant sur les deux connecteurs ISOFIX.

- 5 Il y a 9 positions réglables pour l'ISOFIX. Appuyez sur le bouton de déverrouillage ISOFIX et poussez la base vers l'arrière contre le siège du véhicule jusqu'à ce qu'il soit serré.
- 6 Après avoir placé le siège bébé amélioré sur le siège du véhicule, étendez le piètement de charge jusqu'au sol. **(7)** L'indicateur du piètement de charge est vert s'il est installé correctement, la couleur rouge signifie qu'il est installé incorrectement. **(7)-3**

Le piètement de charge propose 24 positions. Lorsque l'indicateur de piètement de charge est rouge, cela signifie que le piètement de charge est dans une mauvaise position.

- ! Assurez-vous que le piètement de charge est bien fixé en appuyant sur l'avant du siège bébé amélioré.
- ! Pour raccourcir le piètement de charge, appuyez sur le bouton de déverrouillage du piètement de charge et tirez le piètement de charge vers le haut.

7 Pour retirer le siège bébé amélioré, appuyez sur le bouton de déverrouillage ISOFIX **(5)-1** et tirez la base hors du siège, puis en appuyant sur le bouton et le verrouillage secondaire des connecteurs ISOFIX, retirez-le du véhicule. **(8)**

8 Appuyez sur le bouton de réglage ISOFIX pour stocker l'ISOFIX. **(9)**

Le siège auto amélioré complètement assemblé est indiqué en **(10)**.

Utiliser la protection contre choc latéral à engagement automatique

- !** Assurez-vous que le dispositif de protection contre les chocs latéraux est verrouillé en position ouverte pour une sécurité maximale contre les chocs latéraux.
- 1** Les dispositifs de protection contre les chocs latéraux sont automatiquement activés lorsque la boucle du harnais est ramenée en position et le harnais est serré, les deux côtés sont ouverts automatiquement. **(11)**
- !** **IMPORTANT** : Veuillez noter que le dépliage des éléments de protection contre les chocs latéraux ne signifie **PAS** que l'enfant est déjà suffisamment retenu.
- 2** Le dispositif de protection contre les chocs latéraux à l'opposé de la porte du véhicule peut être fermé pour avoir plus d'espace d'assise, si nécessaire. Le côté le plus proche de l'extérieur

du véhicule doit toujours être en position ouverte. **(12)**

- 3** Le dispositif de protection contre les chocs latéraux peut être ouvert manuellement comme indiqué sur l'illustration **(13)**.

Réglage de l'inclinaison

Appuyez sur le bouton de réglage de l'inclinaison **(14)-1** pour ajuster le siège bébé amélioré à la bonne position. Les angles d'inclinaison sont illustrés en **(14)**.

Veuillez vérifier à nouveau la position du piètement de charge après inclinaison.

Il y a 7 angles d'inclinaison pour le mode bébé.

Mode dos à la route uniquement

Dos à la route	Taille de l'enfant 40cm-105cm
	Poids de l'enfant ≤ 18kg

Position d'inclinaison	Position 1-7
------------------------	--------------

- 1** Appuyez sur le bouton de rotation pour faire tourner le siège en l'orientant vers l'arrière du véhicule. **(15)**
- !** Veuillez incliner le siège dans une des positions 3 à 7 pour faciliter la rotation.
- 2** Mode dos à la route assemblé comme illustré en **(16)**.
- !** Les connecteurs ISOFIX doivent être fixés et verrouillés sur les points d'ancrage ISOFIX. **(16)-1**
- !** Le piètement de charge doit être installé correctement avec l'indicateur vert. **(16)-2**

Réglage en hauteur pour le support de tête et les harnais pour épaules

Vérifiez que les sangles du harnais pour épaules sont à la bonne hauteur.

Les sangles du harnais pour épaules doivent être à la hauteur la plus proche des épaules de votre enfant (17), mais pas au-dessus de la ligne des épaules. (18)

Si les sangles du harnais pour épaules ne sont pas à la bonne hauteur, l'enfant pourrait être éjecté du siège bébé amélioré en cas d'accident.

Appuyez sur le levier de réglage du support de tête (19), tout en tirant sur le support de tête vers le haut ou le bas pour l'enclencher dans l'une des 8 positions. Les positions du support de tête sont illustrées en (20).

Sécuriser l'enfant

Tournez le siège sur le côté pour faciliter l'installation ou la sortie du bébé. (26) Une fois l'enfant placé dans le siège, vérifiez si les sangles du harnais pour épaules sont à la bonne hauteur. Veuillez tourner le siège vers l'arrière et le verrouiller après avoir attaché le bébé.

- 1 Tout en appuyant sur le bouton de réglage situé à l'avant du siège bébé amélioré, tirez sur les deux sangles du harnais pour épaules du siège bébé amélioré. (21)
- 2 Déverrouillez la boucle des harnais en appuyant sur le bouton rouge. (22)

- 3 Attachez les boucles de chaque côté du siège pour que le positionnement du bébé soit plus pratique. (23)

- 4 Utilisez l'insert pour bébé.

L'insert pour bébé sert à la protection des enfants. (24)

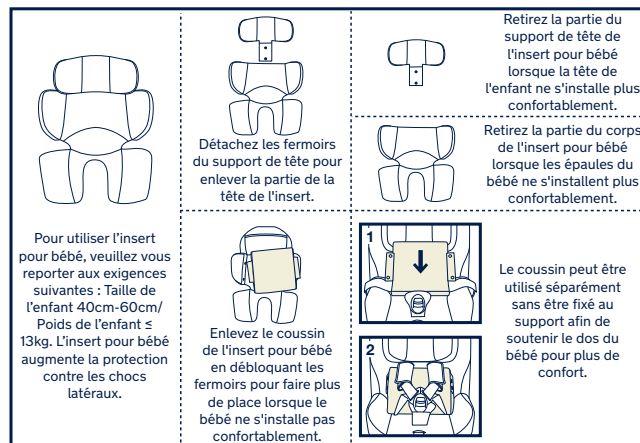

- 5 Placez l'enfant dans le siège bébé amélioré et verrouillez la boucle. Veuillez consulter. (25)
- 6 Serrez la sangle pour épaules en tirant sur les sangles de réglage. (26)

Veuillez à bien serrer le harnais et à éliminer tout relâchement de la ceinture. Des harnais mal serrés réduiront les performances de sécurité du siège.

Détacher les pièces souples

- 1 Ouvrez la boucle (27), puis retirez l'insert pour bébé.
- 2 Ouvrez les fermoirs. (28)
- 3 Poussez la sangle d'entrejambe dans l'ouverture de la sangle d'entrejambe. (29)
- 4 Détachez les attaches du coussinet du siège principal derrière le harnais d'épaules. (30)
- 5 Poussez la sangle d'entrejambe dans l'ouverture de la sangle d'entrejambe. (31)
- 6 Placez les harnais d'épaules derrière le rabat sous le support de tête. (32)
- 7 Détachez l'élastique au dos de l'appuie-tête pour enlever les pièces souples du support de tête. (33)(34)
- 8 Retirez les pièces souples. (35)

Assemblez les pièces souples d'hiver et d'été en inversant les étapes ci-dessus.

Veillez conserver le manuel d'instructions dans le compartiment de rangement situé dans la partie inférieure du siège bébé amélioré (36).

Nettoyage et maintenance

Après avoir retiré la mousse de l'insert, veuillez la stocker hors de portée des enfants.

Veillez laver le coussin de siège inférieur et la housse de siège supérieure à l'eau froide à moins de 30 °C.

Ne repassez pas les pièces souples.

Ne nettoyez pas les pièces souples à sec ou à l'eau de javel.

N'utilisez pas de détergents non dilués, d'essence ou d'autres solvants organiques pour laver le siège bébé amélioré. Vous pourriez endommager le produit.

Utilisez uniquement un détergent doux, de l'eau et un chiffon doux pour nettoyer la coque, la poignée et les sangles pour épaules du siège bébé amélioré.

N'essorez pas les pièces souples avec trop de force. Des plis pourraient apparaître sur les pièces souples.

Laissez les pièces souples sécher à l'ombre.

Veillez retirer le siège bébé amélioré du véhicule si vous ne prévoyez pas de l'utiliser pendant une longue période. Placez le siège bébé amélioré dans un lieu frais et sec, hors de portée des enfants.

NUNA International B.V.

Nuna et tous les logos associés sont des marques commerciales.

WICHTIG!
BEWAHREN SIE DIESE
ANWEISUNGEN
ZUM KÜNFTIGEN
NACHSCHLAGEN AUF!
SORGFÄLTIG LESEN

Inhalt

Produktdaten	37
Produktregistrierung	
Garantie	
Kontakt	
Anforderungen an die Nutzung mit Kind	38
Für Verwendung mit der Basis	39
Teileliste	40
Warnhinweise	41
Produkt verwenden	45
Reinigung und Wartung	52

Produktdaten

Modellnummer: _____

Fertigungsdatum: _____

Produktregistrierung

Bitte tragen Sie die obigen Informationen ein. Modellnummer und Fertigungsdatum befinden sich auf der Unterseite des NORR.

Bitte registrieren Sie Ihr Produkt unter:

www.nunababy.com

Klicken Sie auf der Startseite auf den „Getriebe registrieren“-Link .

Garantie

Wir haben unsere hochwertigen Produkte so entwickelt, dass Sie mit Ihrem Kind und Ihrer Familie wachsen. Da wir uns durch unsere Produkte hervorheben, ist unser Sortiment je nach Produkt durch eine angepasste Garantie ab Kaufdatum abgedeckt. Bitte halten Sie bei Kontaktaufnahme mit uns Kaufbeleg, Modellnummer und Fertigungsdatum bereit.

Garantieinformationen finden Sie unter:

www.nunababy.com

Klicken Sie auf der Startseite auf den „Garantie“-Link.

Kontakt

Wenden Sie sich für Ersatzteile, Service und weitere Garantiefragen an unseren Kundendienst.

info@nunababy.com

www.nunababy.com

Anforderungen an die Nutzung mit Kind

Dieses Produkt eignet sich für Kinder, die folgende Anforderungen erfüllen:

Blick gegen die Fahrrichtung:

Körpergröße des Kindes 40 – 105 cm/

Gewicht des Kindes ≤ 18 kg

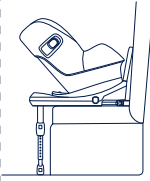
	Installationsmodus	Installation	Neigung- sposition
Baby- modus	Körpergröße des Kindes 40 – 105 cm/ Gewicht des Kindes ≤ 18 kg		1-7

Für Verwendung mit der Basis

i-Size UNIVERSAL
ISOFIX

Blick gegen die
Fahrrichtung
40 bis 105 cm/
≤18 kg



030537
UN-Richtlinie
Nr. 129/03

- 1 Entsprechend der UN-Richtlinie Nr. 129/03 ist das fortschrittliche Kinderrückhaltesystem mit Basis ein Universal-ISOFIX-Kinderrückhaltesystem und sollte mittels ISOFIX-Verbindungen befestigt werden.
- 2 Dies ist ein verstärktes „i-Size“-Kinderrückhaltesystem. Es ist gemäß UN-Richtlinie Nr. 129 für die Verwendung in „i-Size“-kompatiblen Fahrzeugsitzpositionen zugelassen, wie vom Fahrzeughersteller im Handbuch Ihres Fahrzeugs aufgeführt ist.
- 3 Bitte wenden Sie sich im Zweifelsfall an den Hersteller oder Händler des verstärkten Kinderrückhaltesystems.

Teileliste

- | | | | |
|----|-------------------------|----|---|
| 1 | Kopfstütze | 11 | Schultergurt |
| 2 | Kleinkindeinsatz | 12 | Rückschlag-Schiene |
| 3 | Sitzauflage | 13 | ISOFIX-Befestiger |
| 4 | Gurtführungseinstellung | 14 | Kopfstützenversteller |
| 5 | Drehknopf | 15 | Automatisch einrastender Seitenaufprallschutz |
| 6 | ISOFIX-Einstellknopf | 16 | Standbeinanzeige |
| 7 | Standbein-Einstellknopf | 17 | ISOFIX-Führungen |
| 8 | Stützbein | 18 | 2 Sitzauflage |
| 9 | Standbein-Einstellknopf | 19 | Verschlusshalter |
| 10 | Neigungseinstellknopf | | |

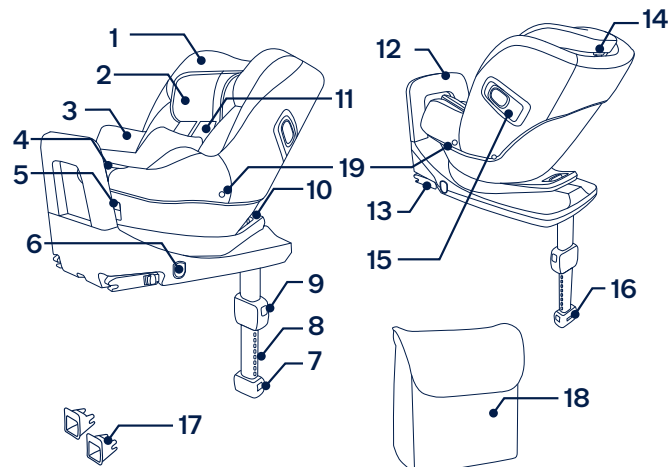

! WARNUNG

Alle Standbeine müssen den Fahrzeugboden berühren und alle Haltegurte müssen entsprechend dem Körper des Kindes angepasst werden. Die Gurte dürfen nicht verdreht sein.

Bringen Sie den Sicherheitsgurt richtig an, nachdem Sie Ihr Kind in dieses fortschrittliche Kinderrückhaltesystem gesetzt haben. Stellen Sie sicher, dass der Beckengurt so tief wie möglich angelegt ist, damit das Becken sicher gehalten wird.

Gepäck und andere Gegenstände, die bei einem Unfall Verletzungen verursachen könnten, sollten angemessen gesichert werden.

Sichern Sie Ihr Kind immer im verstärkten Kinderrückhaltesystem, selbst auch kurzen Fahrten, da gerade hier die meisten Unfälle passieren.

Kinder dürfen nicht unbeaufsichtigt im verstärkten Kinderrückhaltesystem zurückgelassen werden.

Wenden Sie sich bei Anliegen bezüglich Wartung, Reparatur und Austausch an Ihren Händler.

Eine sachgemäße Installation ist nur durch Verwendung der ISOFIX-Befestigungen gewährleistet.

Achten Sie darauf, dass feste Gegenstände und Kunststoffteile des verstärkten Kinderrückhaltesystems so platziert und installiert sind, dass sie nicht von einem beweglichen Sitz oder in einer Tür des Fahrzeugs eingeklemmt werden.

Prüfen Sie die ISOFIX-Führungen regelmäßig auf Schmutz und reinigen Sie sie bei Bedarf. Die Zuverlässigkeit des Systems kann durch Eindringen von Schmutz, Staub, Lebensmittelresten usw. beeinträchtigt werden.

Die Rückschlag-Schiene muss verwendet werden.

Bitte platzieren Sie dieses verstärkte Kinderrückhaltesystem nicht im direkten Sonnenlicht; andernfalls kann es zu heiß für die Haut Ihres Kindes werden. Fassen Sie das Kinderrückhaltesystem immer erst an, bevor Sie das Kind hineinsetzen.

Bitte prüfen Sie vor dem Kauf dieses fortschrittlichen Kinderrückhaltesystems, ob es richtig in Ihrem Fahrzeug installiert werden kann.

Entfernen Sie dieses verstärkte Kinderrückhaltesystem vom Fahrzeugsitz, wenn es längere Zeit nicht verwendet wird bzw. nicht regelmäßig verwendet wird.

Dieses Kinderrückhaltesystem sollte ersetzt werden, wenn sie übermäßiger Belastung in einem Unfall ausgesetzt waren. Ein Unfall kann es beschädigen, ohne sichtbare Spuren aufzuweisen.

Das verstärkte Kinderrückhaltesystem muss gemeinsam mit vom Hersteller angebotenen Textil- und Zubehörteilen verwendet werden.

Die Textilteile sind in Bezug auf dessen Sicherheit ein integraler Bestandteil des Kinderrückhaltesystems.

Verwenden Sie entgegen der Fahrtrichtung ausgerichtete Kinderrückhaltesysteme **NICHT** in Sitzpositionen, an denen ein aktiver Front-Airbag installiert ist. Andernfalls drohen schwere oder sogar tödliche Verletzungen.

Nehmen Sie ohne Genehmigung der entsprechenden Zulassungsbehörde **KEINE** Änderungen oder Ergänzungen an der Vorrichtung vor. Befolgen Sie strikt alle vom Hersteller des verstärkten Kinderrückhaltesystems angegebenen Installationsanweisungen.

Verwenden Sie dieses verstärkte Kinderrückhaltesystem **NICHT**, falls es beschädigt ist oder Teile fehlen.

Ziehen Sie Ihrem Kind beim Einsatz dieses verstärkten Kinderrückhaltesystems im Fahrtrichtung-Modus **KEINE** übergroßen Kleidungsstücke an; andernfalls kann Ihr Kind nicht ordnungsgemäß und zuverlässig über die Schultergurte und den Schrittgurt zwischen den Beinen gesichert werden.

Platzieren Sie **KEINE** Gegenstände im Standbeinbereich vor Ihrem verstärkten Kinderrückhaltesystem.

Verwenden Sie **NUR** die in der Anleitung beschriebenen und am Rückhaltesystem für Kleinkinder markierten belastbaren Kontaktpunkte.

Verwenden Sie **NIEMALS** ein gebrauchtes Kinderrückhaltesystem oder ein Kinderrückhaltesystem, dessen Vergangenheit Sie nicht kennen; möglicherweise weist es strukturelle Schäden auf, die Ihr Kind gefährden können.

Verwenden Sie **NIEMALS** Seile oder andere Ersatzmittel, um das Kinderrückhaltesystem im Auto oder das Kind im Kinderrückhaltesystem zu sichern.

Das Kinderrückhaltesystem passt bei Verwendung an einer dieser Positionen möglicherweise nicht in alle zugelassenen Fahrzeuge.

Produkt verwenden

Befestigen Sie dieses Kinderrückhaltesystem für Kleinkinder **NICHT** an Fahrzeugsitzen, die in Bezug auf die Fahrtrichtung zur Seite oder nach hinten **(1)**-1 weisen.

Verwenden Sie entgegen der Fahrtrichtung ausgerichtete Kinderrückhaltesysteme **NICHT** in Sitzpositionen, an denen ein aktiver Front-Airbag installiert ist. Andernfalls drohen schwere oder sogar tödliche Verletzungen. **(1)**-2 Weitere Informationen entnehmen Sie bitte dem Fahrzeughandbuch.

Sie sollten dieses Kinderrückhaltesystem auf dem Rücksitz installieren. **(1)**-3

Dieses Kinderrückhaltesystem eignet sich für Fahrzeugsitze mit i-Size-ISOFIX-Verankerungspunkten. **(2)**

Installieren Sie dieses Kinderrückhaltesystem **NICHT** auf Fahrzeugsitzen, die sich während der Installation bewegen.

Installation

- 1 Klappen Sie das Standbein aus dem Aufbewahrungsfach auf. **(3)**
- 2 Befestigen Sie die ISOFIX-Führungen an den ISOFIX-Verankerungspunkten. **(4)** Die ISOFIX-Führungen können die Oberfläche des Fahrzeugsitzes vor Verschleiß schützen. Sie sind auch eine Führung für die ISOFIX-Befestigungen.

- 3 Drücken Sie den ISOFIX-Einstellknopf an einer der beiden Seiten der Basis, ziehen Sie dann die ISOFIX-Befestigungen heraus. **(5)**
- 4 Richten Sie die ISOFIX-Befestigungen mit den ISOFIX-Führungen aus und rasten Sie beide ISOFIX-Befestigungen in den ISOFIX-Verankerungspunkten ein. **(6)**

Achten Sie darauf, dass beide ISOFIX-Befestigungen gut an ihren ISOFIX-Verankerungspunkten befestigt sind. Sie sollten zwei Klickgeräusche hören und die Anzeigen an beiden ISOFIX-Verbindungen sollten vollständig grün sein. **(6)**-1

Vergewissern Sie sich, dass das Kinderrückhaltesystem sachgemäß installiert ist, indem Sie an beiden ISOFIX-Befestigungen ziehen.

- 5 Es gibt bei ISOFIX 9 einstellbare Positionen. Drücken Sie den ISOFIX-Freigabeknopf und drücken Sie die Basis nach hinten gegen den Fahrzeugsitz, bis sie eng anliegt.
- 6 Ziehen Sie das Standbein bis zum Boden aus, nachdem Sie das Kinderrückhaltesystem auf dem Fahrzeugsitz platziert haben. **(7)** Wenn die Anzeige des Standbeins grün wird, weist dies auf eine sachgemäße Installation hin. Rot zeigt an, dass die Installation nicht richtig ausgeführt wurde. **(7)**-3

Das Standbein hat 24 Positionen. Wenn die Standbeinanzeige rot ist, befindet sich das Standbein in der falschen Position.

! Achten Sie darauf, dass das Standbein sicher ist, indem Sie die Vorderseite des Kinderrückhaltesystems nach unten drücken.

! Verkürzen Sie das Standbein, indem Sie den Standbeinfreigabeknopf drücken und das Standbein nach oben ziehen.

7 Entfernen Sie das Kinderrückhaltesystem, indem Sie den ISOFIX-Freigabeknopf (5)-1 drücken und die Basis vom Sitz wegziehen. Entfernen Sie es dann aus dem Fahrzeug, während Sie den Knopf und einen sekundären Verschluss an den ISOFIX-Befestigern drücken. (8)

8 Drücken Sie zur Aufbewahrung von ISOFIX den ISOFIX-Einstellknopf. (9)

Das vollständig montierte Kinderrückhaltesystem wird in (10) gezeigt.

Automatisch einrastenden Seitenaufprallschutz verwenden

! Stellen Sie für maximalen Seitenaufprallschutz sicher, dass der seitliche Aufprallschutz in der geöffneten Position verriegelt ist.

1 Die seitlichen Aufprallschutzabschirmungen werden automatisch aktiviert, wenn die Gurtschnalle zurück in Position bewegt und der Gurt festgezogen wird. Beide Seiten öffnen sich automatisch. (11)

! **WICHTIG:** Bitte beachten Sie, dass das Aufklappen der seitlichen Aufprallschutzelemente NICHT bedeutet, dass das Kind bereits ausreichend gesichert ist.

2 Der seitliche Aufprallschutz auf der anderen Seite (zum Fahrzeuginnenraum) kann bei Bedarf für mehr Sitzfläche geschlossen werden. Die dem Fahrzeugäußeren nächste Seite sollte immer geöffnet sein. (12)

3 Der seitliche Aufprallschutz kann von Hand geöffnet werden (13).

Neigungsanpassung

Drücken Sie den Neigungseinstellknopf (14)-1 zur Anpassung der Position des Kinderrückhaltesystems. Die Neigungswinkel werden in (14) gezeigt.

Bitte prüfen Sie nach der Neigung erneut die Position des Standbeins.

Es gibt beim Babymodus 7 Neigungspositionen.

Nur rückwärts gerichteter Modus

Gegen Fahrtrichtung	Körpergröße des Kindes 40 – 105 cm/ Gewicht des Kindes ≤ 18 kg
---------------------	--

Neigungsposition	Position 1-7
------------------	--------------

1 Drücken Sie den Drehknopf zum Drehen des Sitzes gegen Fahrtrichtung. (15)

! Neigen Sie den Sitz zur einfachen Drehung in Position 3 bis 7.

2 Gegen Fahrtrichtung wird montiert wie in (16).

! Die ISOFIX-Befestigungen müssen mit den ISOFIX-Verankerungspunkten verbunden und dort eingerastet sein. (16)-1

- ! Das Standbein muss richtig installiert sein, was durch eine grüne Anzeige überprüft werden kann. (16)-2

Höheneinstellung für Kopfstütze und Schultergurte

Prüfen Sie, ob sich die Schultergurte auf der richtigen Höhe befinden.

Schultergurte müssen sich auf einer Höhe befinden, die die der Schultern Ihres Kindes (17) am nächsten befindet; sie dürfen sich jedoch nicht oberhalb der Schultern befinden. (18)

Falls sich die Schultergurte nicht auf der richtigen Höhe befinden, könnte das Kind bei einem Unfall aus dem Kinderrückhaltesystem herausgeschleudert werden.

Drücken Sie den Kopfstützeinstellhebel (19) und schieben Sie die Kopfstütze dann herauf oder herunter, bis sie in einer der 8 Positionen einrastet. Die Positionen der Kopfstütze sind in (20) dargestellt.

Sicherung des Kindes

Drehen Sie den Sitz zur Seite, damit Sie das Kind leichter hineinsetzen oder herausnehmen können. (26) Nachdem das Kind in den Sitz gesetzt wurde, prüfen Sie, ob die Schultergurte auf die richtige Höhe eingestellt sind. Drehen Sie den Sitz wieder zurück und verriegeln Sie ihn, nachdem Sie das Kind angeschnallt haben.

- 1 Halten Sie den Einstellknopf an der Vorderseite des Kinderrückhaltesystems gedrückt, während Sie die beiden Schultergurte herausziehen. (21)
- 2 Öffnen Sie den Verschluss der Gurte, indem Sie auf den roten Knopf drücken. (22)
- 3 Schließen Sie die Verschlüsse an beiden Seiten des Sitzes, damit das Baby bequemer sitzt. (23)
- 4 Kleinkindeinsatz verwenden.

Der Kleinkindeinsatz dient dem Schutz des Kindes. (24)

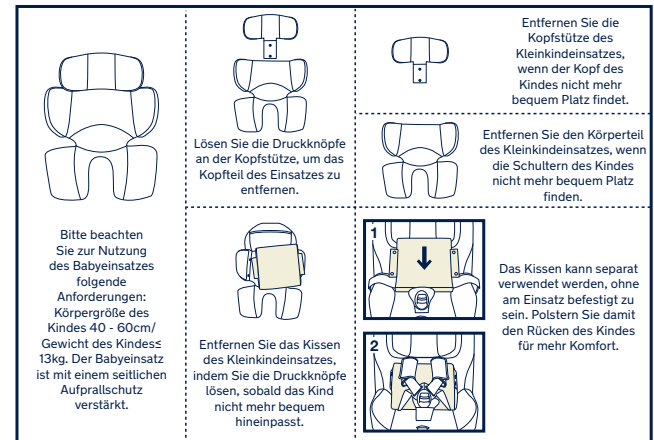

- 5 Setzen Sie das Kind in das Kinderrückhaltesystem, schließen Sie die Schnalle. Bitte beachten Sie (25).
- 6 Ziehen sie die Schultergurte fest, indem Sie am Einstellgurt ziehen. (26)

Achten Sie darauf, den Gurt sicher festzuziehen, damit er nicht durchhängt. Ein zu lockerer Gurt reduziert die Sicherheit des Sitzes.

Textilteile entfernen

- 1 Öffnen Sie den Verschluss **(27)**, entfernen Sie den Kleinkindeinsatz.
- 2 Öffnen Sie die Druckknöpfe. **(28)**
- 3 Klettverschluss lösen und Schultergurtabdeckung entfernen. **(29)**
- 4 Verschlüsse am Hauptsitzpolster hinter den Schultergurten lösen. **(30)**
- 5 Den Schrittgurt durch die Schrittgurtöffnung drücken. **(31)**
- 6 Schultergurte hinter der Lasche unter der Kopfstütze platzieren. **(32)**
- 7 Zum Entfernen der Textilteile der Kopfstütze Gummiband an Rückseite der Kopfstütze lösen. **(33)(34)**
- 8 Entfernen Sie die Textilteile. **(35)**

Bringen Sie die Winter- und Sommertextilteile wieder an, indem Sie die obigen Schritte in umgekehrter Reihenfolge befolgen.

Bewahren Sie die Anleitung bitte in dem rechts abgebildeten Aufbewahrungsfach an der Unterseite des Kinderrückhaltesystems **(36)** auf.

Reinigung und Wartung

Bitte bewahren Sie den Keil nach Entfernen vom Einsatz außerdem der Reichweite des Kindes auf.

Bitte waschen Sie den das untere Sitzpolster und den oberen Sitzbezug mit kaltem Wasser unter 30 °C.

Sie dürfen die Textilteile nicht bügeln.

Sie dürfen die Textilteile nicht bleichen oder in die chemische Reinigung geben.

Keine unverdünnten Reiniger, Benzin oder organische Lösungsmittel zum Reinigen des Kinderrückhaltesystems verwenden. Das Produkt kann dadurch beschädigt werden.

Reinigen Sie Gehäuse des Kinderrückhaltesystems, Griff und Gurte nur mit mildem Reiniger, Wasser und einem weichen Tuch.

Bitte wringen Sie die Textilteile nicht kräftig aus. Andernfalls könnten an den Textilteilen Falten zurückbleiben.

Bitte hängen Sie die Textilteile zum Trocknen im Schatten auf.

Entfernen Sie bitte das Kinderrückhaltesystem vom Fahrzeugsitz, wenn es längere Zeit nicht verwendet wird. Bewahren Sie das Kinderrückhaltesystem an einem kühlen, trockenen Ort außerhalb der Reichweite des Kindes auf.

**BELANGRIJK!
DEZE INSTRUCTIES
BEWAREN VOOR
LATER GEBRUIK.
AANDACHTIG LEZEN**

Inhoud

Productgegevens	55
Productregistratie	
Garantie	
Contact	
Vereisten kindergebruik	56
Voor gebruik met baby's	57
Onderdelenlijst	58
Waarschuwingen	59
Gebruik product	63
Reiniging en onderhoud	70

Productinformatie

Modelnummer: _____

Fabricagedatum: _____

Productregistratie

Vul de bovenstaande informatie in. Het model en de fabricagedatum bevinden zich op de bodem van de NORR.

Ga voor het registreren van uw product naar:

www.nunababy.com

Klik op de link “Uitrusting registreren” op de homepage.

Garantie

Wij hebben onze hoogwaardige producten opzettelijk zo ontworpen dat ze kunnen mee kunnen groeien met zowel uw kind als uw familie. Omdat wij achter ons product staan, wordt onze uitrusting gedekt door een aangepaste garantie per product, beginnend op de dag van aanschaf. Houd het aankoopbewijs, het modelnummer en de fabricagedatum klaar als u contact met ons opneemt.

Ga voor garantie-informatie naar:

www.nunababy.com

Klik op de link “Garantie” op de homepage.

Contact

Neem contact op met onze klantenservice-afdelingen voor vervangende onderdelen, service of aanvullende vragen over de garantie.

info@nunababy.com

www.nunababy.com

Vereisten kindergebruik

Dit product is geschikt voor gebruik met kinderen die aan de volgende eisen voldoen:

Naar achteren kijkend:

Lengte kind 40cm-105cm/ gewicht kind ≤ 18 kg

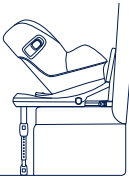
	Installatiestand	Installatie	Schuine stand
Babystand	Lengte kind 40cm-105cm/ gewicht kind ≤ 18 kg		1-7

Voor gebruik met voet

i-Size UNIVERSAL
ISOFIX

Naar achteren
kijkend

40cm-105cm/
≤18kg



030537
Richtlijn
No. 129/03

- 1 Volgens de Richtlijn No. 129/03 is het babyzitje met voet een universeel ISOFIX-babyzitje van klasse D en moet dit worden gemonteerd met de ISOFIX-aansluitingen.
- 2 Dit is een "i-Size" verbeterd kinderzitstelsysteem. Het is goedgekeurd volgens Richtlijn No. 129, voor gebruik in voor i-Size geschikte standen van autostoelen zoals is aangegeven door de fabrikant van de auto in de handleiding.
- 3 Neem in geval van twijfel contact op met de fabrikant of de verkoper van het kinderzitje .

Onderdelenlijst

- | | | | |
|----|--------------------------|----|-----------------------------------|
| 1 | Hoofdsteun | 11 | Schouderriem |
| 2 | Baby-inzetstuk | 12 | Terugslagbalk |
| 3 | Zitkussen | 13 | ISOFIX-aansluiting |
| 4 | Instellen gordel | 14 | Instelhendel voor hoofdsteun |
| 5 | Draaiknop | 15 | Automatisch koppelen inslag opzij |
| 6 | ISOFIX-instelknop | 16 | Steunvoetindicator |
| 7 | Instelknop steunvoet | 17 | ISOFIX-geleiders |
| 8 | Steunvoet | 18 | 2° zitkussen |
| 9 | Instelknop steunvoet | 19 | Gesphouder |
| 10 | Instelknop schuine stand | | |

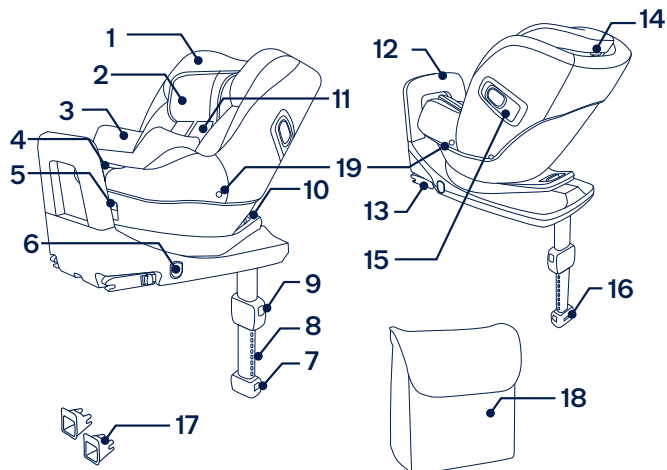

⚠️ WAARSCHUWING

Elke steunvoet moet in contact staan met de vloer van het voertuig en alle riemen die het kind vastzetten, moeten worden afgesteld op het lichaam van het kind. De riemen mogen niet gedraaid zijn.

Nadat uw kind in dit verbeterde kinderzitje is geplaatst, moet de veiligheidsgordel op de juiste manier worden gebruikt. Zorg ervoor dat elke middelriem laag wordt gedragen, zodat het bekken stevig vast zit.

Bagage en andere voorwerpen die in geval van botsing letsel kunnen veroorzaken, moeten goed zijn vastgezet.

Zet het kind altijd vast in het verbeterde kinderzitje, zelfs op korte tochtjes, omdat daarbij de meeste ongelukken plaatsvinden.

Laat kinderen niet zonder toezicht achter in het verbeterde kinderzitje.

Neem contact op met de distributeur over onderhoud, reparaties en vervangen van onderdelen.

De juiste installatie is alleen toegestaan met de ISOFIX-connectoren.

Zorg er voor dat de stugge items en plastic onderdelen van een verbeterd kinderzitstelsel zo moeten worden

geplaatst en geïnstalleerd dat ze niet klem kunnen komen door een verplaatsbare stoel of in een deur van het voertuig.

Controleer de ISOFIX-geleiders regelmatig op vuil en maak ze zo nodig schoon. De betrouwbaarheid loopt terug door het binnendringen van vuil, stof, voedselresten, enz.

U moet de terugslagbalk gebruiken.

Houd dit verbeterde kinderzitje uit de buurt van zonlicht, anders kan het te heet worden voor de huid van uw kind. Raak het verbeterde kinderzitje altijd aan voordat u het kind erin plaatst.

Controleer voordat u dit verbeterde kinderzitje koopt of u het in uw auto kunt installeren.

Verwijder dit verbeterde kinderzitje van de autostoel als het gedurende langere tijd niet gebruikt wordt of niet regelmatig gebruikt wordt.

Dit verbeterde kinderzitje moet worden vervangen als ze onderworpen zijn geweest aan zware spanningen bij een ongeluk. Een ongeluk kan daar schade aan veroorzaken die u niet kunt zien.

Het verbeterde kinderzitsysteem moet worden gebruikt met door de fabrikant geleverde zachte voorwerpen en accessoires.

De zachte voorwerpen vormen een belangrijk onderdeel van het kinderzitsysteem wat betreft veiligheidsprestatie.

Gebruik **NIET** de naar achteren kijkende verbeterde kinderzitsystemen in stoelposities waarbij een actieve frontale airbag is geïnstalleerd. Dit kan de dood of ernstig letsel als gevolg hebben.

Beng **GEEN** wijzigingen of toevoegingen aan het apparaat aan zonder de goedkeuring van de instantie voor goedkeuring van types. De gebruiker moet de door de fabrikant van het verbeterde kinderzitje verstrekte installatie-instructies nauwgezet volgen.

Gebruik dit verbeterde kinderzitje **NIET** als het is beschadigd of als onderdelen ontbreken.

Kleed uw kind **NIET** in te ruimzittende kleding, omdat dit zal voorkomen dat uw kind goed en stevig wordt vastgezet met de schoudergordels en de kruisriem tussen de benen.

Plaats **GEEN** voorwerpen in het beengebied voor uw verbeterde kinderzitje.

Gebruik **GEEN** andere lastdragende contactpunten dan degene die in de aanwijzingen worden beschreven en die op het verbeterde kinderzitje zijn aangegeven.

Gebruik **NOOIT** een tweedehands verbeterde kinderzitje of een verbeterde kinderzitje waarvan u de afkomst niet kent, omdat deze structurele schade kan bevatten die de veiligheid van uw kind in gevaar brengt.

Gebruik **NOOIT** touwen of andere vervangingsmiddelen om het verbeterde kinderzitje in de auto vast te zetten of het kind in het verbeterde kinderzitje vast te maken.

Het kinderzitje past wellicht niet in alle goedgekeurde voertuigen bij gebruik in een van deze standen.

Gebruik van het product

Installeer dit verbeterde kinderzitje **NIET** op stoelen die opzij of naar achteren kijken ten opzichte van de rijrichting van de auto. **(1)-1**

Gebruik **NIET** de naar achteren kijkende verbeterde kinderzitsystemen in stoelposities waarbij een actieve frontale airbag is geïnstalleerd. Dit kan de dood of ernstig letsel als gevolg hebben. **(1)-2** Zie de handleiding van de auto voor meer informatie.

Aanbevolen wordt om dit verbeterde kinderzitje op de autostoel achter te plaatsen. **(1)-3**

Dit verbeterde kinderzitje is geschikt voor autostoelen met i-Size ISOFIX-ankerpunten. **(2)**

Installeer het verbeterde kinderzitje **NIET** op autostoelen die tijdens de installatie bewegen.

Installatie

- 1** Vouw de steunvoet uit het opslagvak. **(3)**
- 2** Steek de ISOFIX-geleiders in de ISOFIX-ankerpunten.
(4) De ISOFIX-geleiders voorkomen dat het oppervlak van de autostoel gescheurd wordt. Ze kunnen tevens de ISOFIX-aansluitingen geleiden.
- 3** Druk op de ISOFIX-instelknop aan weerszijden van de voet en trek de ISOFIX-aansluitingen naar buiten. **(5)**

- 4** Lijn de ISOFIX-aansluitingen uit met de ISOFIX-ankerpunten en klik beide ISOFIX-aansluitingen in de ISOFIX-ankerpunten. **(6)**

Controleer of beide ISOFIX-aansluitingen stevig vast zitten aan hun ISOFIX-ankerpunten. U moet twee klikken horen en de kleuren van de indicatoren op beide ISOFIX-aansluitingen moeten groen zijn. **(6)-1**

Controleer of het verbeterde kinderzitje goed vast zit door aan beide ISOFIX-aansluitingen te trekken.

- 5** Er zijn 9 instelbare standen voor ISOFIX. Druk op de ISOFIX-ontgrendelknop en druk de voet terug tegen de autostoel tot hij strak zit.
- 6** Nadat de voet op de autostoel is geplaatst, moet u de steunvoet tot de vloer verlengen. **(7)** Wanneer de indicator van de steunvoet groen is, betekent dit dat de voet correct is geïnstalleerd. Rood wijst op een onjuiste installatie. **(7)-3**

De steunvoet heeft 24 standen. Als de steunvoetindicator rood is, betekent dit dat de steunvoet in de verkeerde stand staat.

- !** Controleer of de steunvoet vastzit door op de voorkant van de voet te drukken.
- !** Om de steunvoet in te korten, knijpt u de ontgrendelingsknop van de steunvoet in en trekt u deze omhoog.

- 7** Om het verbeterde kinderzitje te verwijderen, drukt u op de ISOFIX-ontgrendelknop **(5)-1** en trekt u de voet van de stoel. Druk dan de knoppen op de ISOFIX-connectoren in terwijl u het zitje uit de auto haalt. **(8)**
- 8** Druk op de ISOFIX-instelknop om de ISOFIX op te vouwen. **(9)**

Het volledig gemonteerde verbeterde kinderzitje is afgebeeld in **(10)**.

Automatisch koppelen inslag opzij gebruiken

- !** Zorg ervoor dat de afscherming voor inslag opzij is vergrendeld in de geopende stand voor maximale veiligheid bij inslag opzij.
- 1** Afschermingen voor inslag opzij worden automatisch geactiveerd wanneer de gordelgesp weer in positie wordt geplaatst en de gordel wordt vastgemaakt en beide zijden worden automatisch geopend. **(11)**
- !** **BELANGRIJK:** Denk eraan dat het uitvouwen van de elementen tegen zijdelingse inslagen **NIET** betekent dat het kind reeds strak genoeg vast zit.
- 2** De afscherming voor inslag opzij tegenover het portier kan worden gesloten voor meer zitruimte, indien nodig. De zijde het dichtst bij de buitenkant van het voertuig moet altijd in de geopende stand staan. **(12)**
- 3** De afscherming voor inslag opzij kan handmatig worden geopend als getoond in **(13)**.

Instelling schuine stand

Knijp de instelknop schuinstand in **(14)-1** om het verbeterde kinderzitje in de juiste stand te zetten. De hoeken van de stand zijn afgebeeld in afb **(14)**.

Controleer de stand van de steunvoet nadat u de schuinstand hebt gewijzigd.

De rugsteun heeft 7 hoeken voor de babgymodus.

Uitsluitend achteruitkijkende stand

Vooruit kijkend Lengte kind 40cm-105cm/
Gewicht kind ≤18kg

Schuine stand Stand 1-7

- 1** Druk de draaiknop in om de zitting richting achterkant van de auto te draaien. **(15)**
- !** Zet het zitje in stand 3 tot 7 om het gemakkelijker te kunnen draaien.
- 2** Stand achteruit kijken gemonteerd als **(16)**.
- !** De ISOFIX-aansluitingen moeten worden aangesloten en vergrendeld in de ISOFIX-ankerpunten. **(16)-1**
- !** De steunvoet moet goed zijn geplaatst en de indicator moet groen zijn. **(16)-2**

Hoogte-afstelling voor hoofdsteun en schouderriemen

Controleer of de schoudergordels op de juiste hoogte zijn ingesteld.

Steek schoudergordels in de sleuven die zich het dichtst bij de schouders van de baby bevinden (17), maar niet boven de schouderlijn. (18)

Knijp in de hendel voor de afstelling van de hoofdsteun (19) en trek tegelijkertijd de hoofdsteun op of druk deze omlaag tot het in een van de 8 standen klikt. De standen van de hoofdsteun zijn afgebeeld in (20).

Als de schoudergordels zich niet op de juiste hoogte bevinden, kan het kind van het verbeterde kinderzitje geworpen worden bij een ongeluk.

Het kind vastzetten

Draai het zitje opzij om de baby gemakkelijker te kunnen plaatsen of uit te nemen. (26) Nadat het kind in het zitje is geplaatst, moet u controleren of de schouderriemen op de juiste hoogte zitten. Draai het zitje naar achteren en vergrendel het nadat de baby is vastgezet.

- 1 Houd de instelknop voor de gordels aan de voorkant van het verbeterde kinderzitje ingedrukt en trek aan de twee schoudergordels van het kinderzitje. (21)

- 2 Maak de gesp van de gordels los door op de rode knop te drukken. (22)
- 3 Maak de gespen aan beide kanten van het zitje vast zodat u de baby gemakkelijker kunt plaatsen. (23)
- 4 Gebruik het baby-inzetstuk.

Het baby-inzetstuk is ter bescherming van het kind. (24)

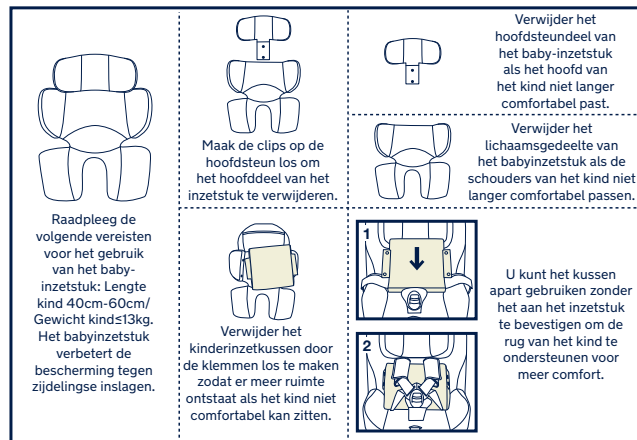

- 5 Zet het kind in het verbeterde kinderzitje en sluit de gesp. Raadpleeg. (25)
- 6 Trek aan de instelsingels om de schoudergordels strak te trekken. (26)

Zorg ervoor dat u de gordels goed vastmaakt en verwijder alle speling. Te losse gordels reduceren de veiligheidsprestatie van het zitje.

Zachte voorwerpen losmaken

- 1 Open de gesp en verwijder het kinderzitje. (27)
- 2 Open de sluitingen. (28)
- 3 Maak de bevestigingsmiddelen met haak en lus los voor het verwijderen van de afdekking van de schouderriem. (29)
- 4 Open de sluitingen op het primaire zitkussen achter de schoudergordels. (30)
- 5 Druk de kruisriem door de opening voor de kruisriem. (31)
- 6 Plaats de schoudergordels achter de flap onder de hoofdsteun. (32)
- 7 Maak het elastiek op de achterkant van de hoofdsteun los voor het verwijderen van de zachte onderdelen van de hoofdsteun. (33)(34)
- 8 Verwijder de zachte voorwerpen. (35)

Volg de stappen in omgekeerde volgorde om zachte zomer- en wintergoederen te verwisselen.

Bewaar de handleiding altijd in het bewaarvak onderin het verbeterde kinderzitje (36).

Reiniging en onderhoud

Nadat u het schuim uit het inzetstuk hebt verwijderd moet u het ergens opbergen waar uw kind er niet bij kan.

Was de zachte voorwerpen en het dekje van het zitje met koud water onder 30°C.

De zachte voorwerpen niet strijken.

De zachte voorwerpen niet bleken of laten stomen.

Gebruik geen onverdund neutraal schoonmaakmiddel benzine of andere organische materialen om het verbeterde kinderzitje te wassen. Dat kan het product beschadigen.

Gebruik alleen een zacht schoonmaakmiddel, water en een zachte doek om de kuip van het verbeterde kinderzitje, de hendel en de riemen en voet schoon te maken.

De zachte onderdelen niet draaien voor drogen met veel kracht. Dit kan kreuken achterlaten in de zachte onderdelen.

Laat zachte onderdelen hangend drogen in de schaduw.

Haal het verbeterde kinderzitje uit de autostoel als het voor langere tijd niet wordt gebruikt. Berg het verbeterde kinderzitje op een koele en droge plaats op, waar uw kind er niet bij kan.

**IMPORTANTE!
CONSERVARE LE
ISTRUZIONI
PER FUTURE
CONSULTAZIONI:
*LEGGERE
ATTENTAMENTE***

Indice

Informazioni sul prodotto	73
Registrazione del prodotto	
Garanzia	
Contatto	
Requisiti di utilizzo da parte del bambino	74
Uso con la base	75
Elenco parti	76
Avvertenze	77
Uso del prodotto	81
Pulizia e manutenzione	88

Informazioni sul prodotto

Numero modello: _____

Prodotto in (data): _____

Registrazione del prodotto

Inserire le precedenti informazioni. Numero modello e Prodotto in (data) si trovano sul fondo del NORR.

Per registrare il prodotto, visitare il sito:

www.nunababy.com

Fare clic sul link “Registra dispositivo” nella homepage.

Garanzia

Abbiamo progettato appositamente i nostri prodotti di alta qualità in modo che crescano con il bambino e con la famiglia. Poiché crediamo nel nostro prodotto, i meccanismi sono coperti da una garanzia personalizzata per prodotto che comincia dal giorno dell'acquisto. Al momento di contattarci, sono necessari la prova d'acquisto, il numero di modello e la data di produzione.

Per informazioni sulla garanzia, visitare il sito:

www.nunababy.com

Fare clic sul link “Garanzia” nella homepage.

Recapito

Per la sostituzione di parti, manutenzione o domande sulla garanzia, contattare il dipartimento di assistenza al cliente.

info@nunababy.com

www.nunababy.com

Requisiti di utilizzo da parte del bambino

Questo prodotto è adatto per l'uso con bambini con i seguenti requisiti:

Modalità contraria al senso di marcia:

Altezza del bambino 40 cm-105 cm/

Peso del bambino \leq 18kg

	Modalità di installazione	Installazione	Posizione reclinata
Modalità bambino	Altezza del bambino 40 cm-105 cm/ Peso del bambino \leq 18kg		1-7

Uso con la base

i-Size UNIVERSAL

ISOFIX

Contro marcia

40cm-105cm/

≤18kg



030537

Normativa

UN. N. 129/03

- 1** In conformità alla Normativa UN N. 129/03, il sistema di ritenuta per bambini migliorato con base è un sistema universale ISOFIX e deve essere montato con attacchi ISOFIX.
- 2** È un sistema di ritenuta per bambini migliorato "i-Size". È omologato alla Normativa UN N. 129, per l'uso a bordo dei veicoli compatibili i-Size nelle posizioni di seduta indicate dal produttore nel manuale dell'utente del veicolo.
- 3** In caso di dubbi, consultare il produttore o il rivenditore del sistema di ritenuta per bambini migliorato.

Elenco componenti

- | | |
|---|---|
| 1 Poggiatesta | 11 Bretelle |
| 2 Inserto per neonati | 12 Barra antirimbalo |
| 3 Imbottitura | 13 Attacco ISOFIX |
| 4 Regolatore | 14 Leva di regolazione poggiatesta |
| 5 Pulsante di rotazione | 15 Protezione da impatto laterale a innesto automatico |
| 6 Pulsante di regolazione ISOFIX | 16 Indicatore supporto |
| 7 Pulsante di regolazione supporto | 17 Guide ISOFIX |
| 8 Supporto | 18 2ª imbottitura |
| 9 Pulsante di regolazione supporto | 19 Supporto fibbia |
| 10 Pulsante di regolazione dell'inclinazione | |

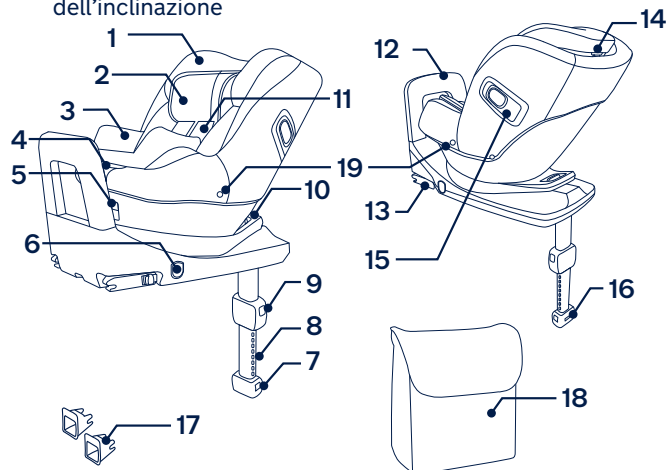

AVVERTENZA

Il supporto deve essere a contatto con il pianale del veicolo e le bretelle che trattengono il bambino devono essere adattate al suo corpo. Le cinghie non devono essere attorcigliate.

Dopo aver messo il bambino nel sistema di ritenuta per bambini, utilizzare correttamente la cintura di sicurezza. È estremamente importante che la cinghia addominale sia indossata in basso in modo da sostenere il bacino.

I bagagli o altri oggetti che potrebbero causare lesioni in caso di collisione devono essere fissati adeguatamente.

Fissare il sistema di ritenuta per bambini migliorato, anche per brevi viaggi, ovvero quando si verificano la maggior parte degli incidenti.

Non lasciare i bambini incustoditi nel sistema di ritenuta per bambini migliorato.

Rivolgersi al rivenditore per problemi relativi a manutenzione, riparazione e sostituzione dei pezzi.

Una corretta installazione è consentita solo con agganci ISOFIX.

Fare in modo che gli oggetti rigidi e le parti in plastica del sistema di ritenuta per bambini migliorato siano posizionati e installati in modo che non rischiano di rimanere incastrati in un sedile spostabile o nella portiera del veicolo.

Controllare frequentemente la presenza di sporcizia nelle guide ISOFIX e pulirle se necessario. L'affidabilità può essere ridotta dalla penetrazione di sporcizia, polvere, residui di cibo, ecc.

Occorre utilizzare la barra antirimbazzo.

Tenere il sistema di ritenuta per bambini migliorato lontano dalla luce del sole per evitare di causare ustioni alla pelle del bambino. Toccare sempre il sistema di ritenuta per bambini migliorato prima di far sedere il bambino.

Prima di acquistare questo sistema di ritenuta per bambini migliorato, assicurarsi che possa essere installato correttamente nel veicolo.

Rimuovere questo sistema di ritenuta per bambini migliorato dal sedile del veicolo se non è in uso per un periodo di tempo prolungato o se non viene usato frequentemente.

Il sistema di ritenuta del bambino migliorato deve essere sostituito se è stato sottoposto a violenti sollecitazioni in caso di incidente. Un incidente può causare danni impossibili da notare.

Il sistema di ritenuta per bambini migliorato deve essere utilizzato con il rivestimento imbottito e gli accessori in dotazione.

Il rivestimento imbottito costituisce parte integrante del sistema di ritenuta per bambini per garantire prestazioni di sicurezza.

NON usare sistemi di ritenuta per bambini migliorati in modalità contraria al senso di marcia nei sedili in cui è installato un airbag anteriore attivo. Potrebbero verificarsi lesioni gravi o il decesso.

NON effettuare modifiche o aggiunte al dispositivo senza l'approvazione dell'autorità di omologazione. L'utente deve seguire attentamente le istruzioni di installazione fornite dal produttore del sistema di ritenuta per bambini migliorato.

NON utilizzare questo sistema di ritenuta per bambini migliorato se presenta danni o parti mancanti.

NON vestire il bambino con indumenti troppo grandi, in quanto si potrebbe impedire al bambino di essere correttamente e saldamente allacciato con le bretelle e la cintura spartigambe.

NON collocare oggetti sulla superficie del supporto, davanti al sistema di ritenuta per bambini migliorato.

NON utilizzare alcun carico sui punti di contatto diversi da quelli descritti nelle istruzioni e contrassegnati sul sistema di ritenuta per bambini migliorato.

NON utilizzare un sistema di ritenuta per bambini migliorato di seconda mano o del quale non si conoscono i precedenti perché potrebbe avere danni strutturali che mettono in pericolo la sicurezza del bambino.

NON utilizzare corde o simili per fissare il sistema di ritenuta per bambini migliorato nel veicolo o bloccare il bambino nel sistema di ritenuta migliorato.

Il sistema di ritenuta per bambini potrebbe non essere adatto a tutti i veicoli approvati se utilizzato in una di queste posizioni.

Uso del prodotto

NON installare questo sistema di ritenuta per bambini migliorato su sedili dei veicoli rivolti lateralmente o verso la parte posteriore rispetto al senso di marcia del veicolo. **(1)-1**

NON usare sistemi di ritenuta per bambini migliorati in modalità contraria al senso di marcia nei sedili in cui è installato un airbag anteriore attivo. Potrebbero verificarsi lesioni gravi o il decesso. **(1)-2** Per ulteriori informazioni, fare riferimento al manuale del veicolo.

Si raccomanda di installare questo sistema di ritenuta per bambini migliorato sul sedile posteriore del veicolo. **(1)-3**

Questo sistema di ritenuta per bambini migliorato è adatto per sedili dei veicoli con punti di ancoraggio i-Size ISOFIX. **(2)**

NON installare questo sistema di ritenuta per bambini migliorato su sedili dei veicoli che si sono rivelati instabili durante l'installazione.

Installazione

- 1** Estrarre il supporto dal vano. **(3)**
- 2** Montare le guide ISOFIX con i punti di ancoraggio ISOFIX. **(4)** Le guide ISOFIX possono proteggere la superficie del sedile del veicolo dalla torsione. Guideranno inoltre gli attacchi ISOFIX.
- 3** Premere il pulsante di regolazione ISOFIX su entrambi i lati della base, quindi estrarre gli attacchi ISOFIX. **(5)**

- 4** Allineare gli attacchi ISOFIX con le guide ISOFIX, quindi fare clic su entrambi gli attacchi ISOFIX nei punti di ancoraggio ISOFIX. **(6)**

Assicurarsi che entrambi gli attacchi ISOFIX siano saldamente fissati ai relativi punti di ancoraggio ISOFIX. Si devono avvertire due clic e il colore degli indicatori su entrambi gli attacchi ISOFIX deve essere completamente verde. **(6)-1**

Assicurarsi che il sistema di ritenuta per bambini migliorato sia installato saldamente tirando entrambi gli attacchi ISOFIX.

- 5** ISOFIX può essere regolato in 9 posizioni. Premere il pulsante di sgancio ISOFIX e spingere di nuovo la base contro il sedile del veicolo finché non è stretta.
- 6** Dopo aver posizionato il sistema di ritenuta per bambini migliorato sul sedile del veicolo, aprire il supporto sul pianale. **(7)** L'indicatore del supporto è verde quando è installato correttamente; se è rosso significa che è installato in modo non corretto. **(7)-3**

Il supporto presenta 24 posizioni. Se l'indicatore del supporto è rosso significa che il supporto è in una posizione non corretta.

- !** Assicurarsi che il supporto sia fissato premendo la parte anteriore del sistema di ritenuta per bambini migliorato.

! Per accorciare il supporto, premere il pulsante di rilascio del supporto, quindi tirare il supporto verso l'alto.

7 Per togliere il sistema di ritenuta per bambini migliorato, premere il pulsante di sgancio ISOFIX **(5)-1** e tirare la base in direzione opposta al seggiolino, poi, premendo il pulsante e il bloccaggio secondario situati sugli agganci ISOFIX, rimuovere dal veicolo. **(8)**

8 Premere il pulsante di sgancio ISOFIX per riporre l'attacco ISOFIX. **(9)**

Il sistema di ritenuta per bambini migliorato completamente montato viene mostrato in **(10)**.

Protezione da impatto laterale a innesto automatico

! Assicurarsi che la protezione da impatto laterale sia bloccata in posizione di apertura per la massima sicurezza in caso di impatto laterale.

1 Le protezioni da impatto laterali si attivano automaticamente quando la fibbia della cintura viene riportata in posizione e la cintura viene stretta, entrambi i lati vengono aperti automaticamente. **(11)**

! **IMPORTANTE:** Aprire la protezione da impatto laterale **NON** significa che il bambino sia già abbastanza stretto.

2 La protezione da impatto laterale di fronte alla porta del veicolo può essere chiusa per consentire più spazio di seduta, se necessario. Il lato più vicino all'esterno del veicolo deve essere sempre in posizione di apertura. **(12)**

3 La protezione da impatto laterale può essere aperta manualmente, come mostrato in **(13)**.

Regolazione della reclinazione

Premere il pulsante di regolazione della reclinazione **(14) -1**, per regolare il sistema di ritenuta per bambini migliorato nella posizione corretta. Gli angoli di reclinazione sono mostrati in **(14)**.

Ricontrollare la posizione del supporto dopo la reclinazione.

Vi sono 7 angoli di reclinazione per la modalità bambino.

Solo modalità contraria al senso di marcia

Contro marcia Altezza del bambino 40 cm-105 cm/
Peso del bambino ≤18 kg

Posizione reclinata Posizione 1-7

1 Premere il pulsante di rotazione per ruotare il seggiolino rivolto contro marcia. **(15)**

! Reclinare lo schienale in modo che si trovi nelle posizioni da 3 a 7 per agevolare la rotazione.

2 Modalità contraria al senso di marcia, assemblata come mostrato in **(16)**.

- ! Gli attacchi ISOFIX devono essere fissati e bloccati sui punti di ancoraggio ISOFIX. (16)-1
- ! Il supporto deve essere installato correttamente con l'indicatore verde. (16)-2

Regolazione dell'altezza del poggiatesta e delle bretelle

Controllare che le bretelle siano all'altezza appropriata.

Tirare la leva di regolazione del poggiatesta (17), quindi tirare verso l'alto o spingere verso il basso il poggiatesta, finché non scatta in una delle 8 posizioni. Le posizioni del poggiatesta sono mostrate in (18).

Le bretelle devono trovarsi all'altezza delle spalle dei bambini (19), ma non oltre la linea delle spalle. (20)

Se le bretelle non sono all'altezza adeguata, in caso di incidente il bambino potrebbe essere espulso dal sistema di ritenuta per bambini migliorato.

Bloccaggio del bambino

Ruotare il seggiolino di lato per consentire di sistemare o estrarre il bambino. (26) Una volta sistemato il bambino nel seggiolino, verificare che le cinture per le spalle siano all'altezza adeguata. Ruotare il seggiolino all'indietro e bloccarlo dopo aver fissato il bambino.

- 1 Premendo il pulsante di regolazione situato sulla parte anteriore del sistema di ritenuta per bambini migliorato, tirare le due bretelle. (21)

- 2 Sganciare la fibbia delle bretelle premendo il pulsante rosso. (22)
- 3 Fissare le fibbie su entrambi i lati del sedile, per agevolare il posizionamento del bambino. (23)
- 4 Utilizzare l'inserto per neonati.

L'inserto per neonati serve come protezione. (24)

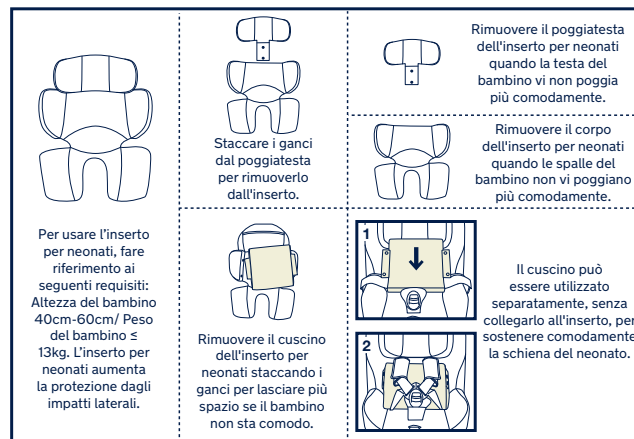

- 5 Mettere il bambino nel sistema di ritenuta per bambini migliorato e agganciare la fibbia. Fare riferimento a (25).
- 6 Stringere le bretelle, tirando il regolatore. (26)
Assicurarsi di serrare correttamente la cintura ed eliminare tutto il gioco. Le cinture troppo allentate riducono le prestazioni di sicurezza del sedile.

Rimozione del rivestimento imbottito

- 1** Aprire la fibbia (27) e rimuovere l'inserito per neonati.
- 2** Aprire i ganci. (28)
- 3** Sganciare il gancio e la chiusura in velcro per rimuovere la copertura della bretella. (29)
- 4** Staccare i ganci dell'imbottitura principale dietro le cinture per le spalle. (30)
- 5** Infilare la cintura spartigambe attraverso la relativa fessura. (31)
- 6** Spostare le bretelle dietro l'aletta sotto il poggiatesta. (32)
- 7** Sganciare l'elastico sulla parte posteriore del poggiatesta per rimuovere il rivestimento imbottito. (33)(34)
- 8** Rimuovere il rivestimento imbottito. (35)

Per montare il rivestimento imbottito invernale ed estivo eseguire i passaggi di cui sopra al contrario.

Conservare il manuale di istruzioni nella tasca laterale situata sul fondo del sistema di ritenuta per bambini migliorato (36).

Pulizia e manutenzione

Dopo aver rimosso il fermo dall'inserito, conservarlo lontano dalla portata dei bambini.

Lavare l'imbottitura e la fodera con acqua fredda sotto i 30°C.

Non stirare il rivestimento imbottito.

Non candeggiare e non lavare a secco il rivestimento imbottito.

Non usare un detergente non diluito, benzina o altri solventi organici per lavare il sistema di ritenuta per bambini migliorato. Potrebbe danneggiare il prodotto.

Utilizzare solo un detergente neutro, acqua e un panno morbido per pulire la scocca, l'impugnatura, le cinture e la base del sistema di ritenuta per bambini migliorato.

Non attorcigliare il rivestimento imbottito per asciugare con grande forza. Si potrebbero lasciare grinze sul rivestimento imbottito.

Appendere il rivestimento imbottito all'ombra per asciugare.

Rimuovere il sistema di ritenuta per bambini migliorato dal sedile del veicolo se non viene usato per un lungo periodo di tempo. Sistemare il sistema di ritenuta per bambini migliorato in un luogo fresco e asciutto e inaccessibile al bambino.

¡IMPORTANTE!
¡GUARDE ESTAS
INSTRUCCIONES PARA
FUTURAS CONSULTAS!

LÉALAS
DETENIDAMENTE

Índice

Información del producto	91
Registro del producto	
Garantía	
Contacto	
Requisitos de los niños para su uso	92
Para su uso con la base	93
Lista de piezas	94
Advertencias	95
Uso del producto	99
Limpieza y mantenimiento	107

Información del producto

Número de modelo: _____

Fabricado el (fecha): _____

Registro del producto

Rellene la información anterior. El número de modelo y la fecha de fabricación se encuentran en la parte inferior del NORR.

Para registrar su producto, visite:

www.nunababy.com

Haga clic en el enlace “Registrar Equipo” en la página de inicio.

Garantía

Hemos diseñado a propósito nuestros productos de alta calidad para que puedan crecer tanto con su hijo como con su familia. Como respaldamos nuestros productos, nuestros artículos están cubiertos por una garantía a medida para cada producto, a partir de la fecha en la que fue adquirido. Tenga preparada la prueba de compra, el número de modelo y la fecha de fabricación cuando se ponga en contacto con nosotros.

Para obtener información acerca de la garantía, visite:

www.nunababy.com

Haga clic en el enlace “Garantía” en la página de inicio.

Contacto

Para obtener información sobre piezas de repuesto y servicio técnico, o para resolver dudas acerca de la garantía adicional, póngase en contacto con nuestro departamento de atención al cliente.

info@nunababy.com

www.nunababy.com

Requisitos de los niños para su uso

Este producto es apto para su uso con niños que cumplan los siguientes requisitos:

Posición hacia atrás:

Altura del niño de 40 cm a 105 cm/

Peso del niño ≤ 18 kg

Modo de instalación	Instalación	Posición de reclinación
Modo para bebés	Altura del niño de 40 cm a 105 cm/ Peso del niño ≤ 18 kg 	1-7

Para su uso con la base

i-Size
UNIVERSAL
ISOFIX
Posición hacia
atrás
40-105 cm /
≤ 18 kg

030537
UN Regulation
N.º 129/03

- 1 Según la Norma UN N.º 129/03, el dispositivo de sujeción para niños mejorado con base es un dispositivo de sujeción para niños mejorado ISOFIX universal y deberá colocarse con conectores ISOFIX.
- 2 Este es un sistema de sujeción para niños "i-Size" mejorado. Está aprobado conforme a la Norma N° 129 de la ONU, para el uso en vehículos compatibles con posiciones de sentado i-Size, tal y como indican los fabricantes de vehículos en los manuales de usuario del vehículo.
- 3 En caso de duda, consulte al fabricante o al distribuidor del dispositivo de sujeción para niños mejorado.

Lista de piezas

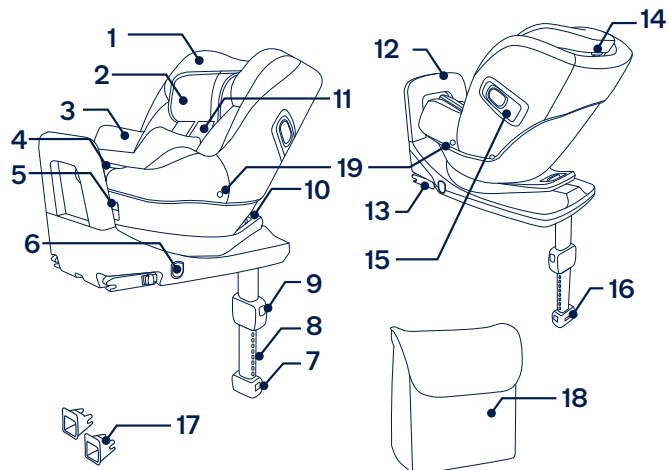
- 1 Reposacabezas
- 2 Accesorio para niños pequeños
- 3 Acolchado del asiento
- 4 Cincha de ajuste
- 5 Botón de giro
- 6 Botón de ajuste ISOFIX
- 7 Botón de ajuste de la pata de carga
- 8 Pata de carga
- 9 Botón de ajuste de la pata de carga
- 10 Botón de ajuste de la inclinación
- 11 Correa de los hombros
- 12 Barra antirrebote
- 13 Conector ISOFIX
- 14 Palanca de ajuste del reposacabezas
- 15 Impacto lateral con enganche automático
- 16 Indicador de la pata de carga
- 17 Guías ISOFIX
- 18 Segundo acolchado del asiento
- 19 Sujeción de hebilla



⚠ ADVERTENCIA

Cualquier pata de carga debe estar en contacto con el suelo del vehículo y las correas que sujetan al niño deben ajustarse al cuerpo de este. Las correas no deben estar retorcidas.

Una vez colocado el niño en el dispositivo de sujeción para niños mejorado, el arnés de seguridad se deberá utilizar correctamente. Asegúrese de que ninguna correa de seguridad quede demasiado baja, de forma que la pelvis quede firmemente sujeta.

Sujete correctamente el equipaje y cualquier otro objeto susceptible de provocar lesiones en caso de colisión.

Asegure siempre al niño en el dispositivo de sujeción para niños mejorado, incluso en trayectos cortos, ya que es en estos donde más accidentes se producen.

No deje a los niños sin supervisión en el sistema de sujeción para niños mejorado.

Para cualquier cuestión de mantenimiento, reparación o sustitución de piezas, consulte a su distribuidor.

Para una correcta instalación, solo está permitido el uso de conectores ISOFIX.

Tenga cuidado para que los elementos rígidos y las piezas de plástico de un sistema de sujeción para niños se coloquen e instalen de manera que no puedan quedar atrapados por un asiento móvil o en una puerta del vehículo.

Examine periódicamente las guías ISOFIX por si estuvieran sucias y límpielas si fuera necesario. La fiabilidad podría verse afectada si se acumula suciedad, polvo, partículas de comida, etc.

Deberá utilizar la barra antirrebote.

Mantenga este dispositivo de sujeción para niños mejorado alejado de la luz directa del sol ya que, si no lo hace, podría alcanzar temperaturas demasiado altas para la piel de su hijo. Toque siempre el dispositivo de sujeción para niños mejorado antes de colocar al niño en él.

Antes de comprar este dispositivo de sujeción para niños mejorado, asegúrese de que se pueda instalar correctamente en su vehículo.

Retire este dispositivo de sujeción para niños mejorado del asiento del vehículo cuando no vaya a utilizarlo durante un periodo prolongado de tiempo o no se utilice de manera convencional.

Este dispositivo de sujeción para niños mejorado se debe reemplazar si ha estado sometido a tensiones violentas en un accidente. Un accidente puede causar daños no visibles en dichos elementos.

El sistema de sujeción para niños mejorado se debe utilizar con el acolchado y accesorio suministrado por el fabricante.

El acolchado es una parte integral del sistema de retención infantil en términos de su rendimiento de seguridad.

NO use los sistemas de sujeción para niños mejorados con orientación hacia atrás en asientos donde haya un airbag frontal activo instalado. Si lo hace, podrían producirse lesiones graves o, incluso, la muerte.

NO realice modificaciones en el dispositivo ni incorpore nada en él sin la aprobación de la autoridad de homologación de tipo. El usuario debe seguir de cerca las instrucciones de instalación proporcionadas por el fabricante del dispositivo de sujeción para niños mejorado.

NO utilice este dispositivo de sujeción para niños mejorado si está dañado o si falta alguna de sus piezas.

NO coloque a su hijo con ropa suelta o de una talla mayor, ya que provocará que la sujeción del niño, mediante las correas de los arneses de los hombros y la correa de la pelvis entre las piernas, no sea firme y segura.

NO coloque ningún objeto en la pata de carga delante del dispositivo de sujeción para niños mejorado.

NO utilice ningún punto de contacto de soporte de carga distinto a los que se describen en las instrucciones y aparecen en el dispositivo de sujeción para niños mejorado.

NUNCA utilice un dispositivo de sujeción para niños mejorado de segunda mano ni un dispositivo de sujeción para niños mejorado que no sepa el uso que se le ha dado, ya que podría tener daños estructurales que comprometan la seguridad del niño.

NUNCA use cuerdas ni ningún otro sustitutivo para fijar el dispositivo de sujeción para niños mejorado al vehículo o para asegurar al niño al dispositivo de sujeción para niños mejorado.

El respaldo del niño puede no caber en todos los vehículos aprobados cuando se utiliza en una de estas posiciones.

Uso del producto

NO instale este dispositivo de sujeción para niños mejorado en asientos de vehículo cuya posición esté orientada hacia un lado o hacia atrás con respecto a la dirección de conducción del vehículo. **(1)-1**

NO use los sistemas de sujeción para niños mejorados con orientación hacia atrás en asientos donde haya un airbag frontal activo instalado. Si lo hace, podrían producirse lesiones graves o, incluso, la muerte. **(1)-2** Consulte el manual de usuario del vehículo para obtener más información.

Le recomendamos que instale este dispositivo de sujeción para niños mejorado en los asientos traseros. **(1)-3**

Este dispositivo de sujeción para niños mejorado está diseñado para asientos de vehículos con puntos de anclaje ISOFIX i-Size. **(2)**

NO instale este dispositivo de sujeción para niños mejorado en asientos de vehículo que se muestren inestables durante la instalación.

Instalación

- 1** Extienda la pata de carga desde el compartimento de almacenamiento. **(3)**
- 2** Encaje las guías ISOFIX en los puntos de anclaje ISOFIX. **(4)** Las guías ISOFIX pueden proteger la superficie del asiento del vehículo contra roturas. También servirán para guiar los conectores ISOFIX.

- 3** Pulse el botón de desbloqueo ISOFIX a ambos lados de la base y, a continuación, tire de los conectores ISOFIX. **(5)**

- 4** Alinee los conectores ISOFIX con las guías ISOFIX y, a continuación, introduzca ambos conectores ISOFIX en los puntos de anclaje ISOFIX hasta que escuche un clic. **(6)**

Asegúrese de que ambos conectores ISOFIX queden firmemente sujetos a sus puntos de anclaje ISOFIX. Deberá escuchar dos clics y los colores de los indicadores de ambos conectores ISOFIX deberán aparecer completamente en verde. **(6)-1**

Para asegurarse de que el dispositivo de sujeción para niños mejorado está instalado de forma segura, tire de ambos conectores ISOFIX.

- 5** Existen 9 posiciones ajustables para el sistema ISOFIX. Pulse el botón de desbloqueo del sistema ISOFIX y empuje la base hacia atrás contra el asiento del vehículo hasta que quede sujeta.

- 6** Una vez colocado el dispositivo de sujeción para niños mejorado en el asiento del vehículo, extienda la pata de carga hasta el suelo. **(7)** Cuando el indicador de la pata de carga se muestre en verde significará que está instalado correctamente. En rojo significa que la instalación es incorrecta. **(7)-3**

La pata de carga tiene 24 posiciones. Cuando el indicador de la pata de carga aparece en rojo significa que la posición de la pata de carga no es correcta.

- ! Asegúrese de que la pata de carga esté firmemente instalada presionando hacia abajo la parte delantera del dispositivo de sujeción para niños mejorado.
 - ! Para acortar la pata de carga, apriete el botón de desbloqueo de la pata de carga y tire de ella hacia arriba.
- 7 Para retirar el dispositivo de sujeción para niños mejorado, pulse el botón de desbloqueo del sistema ISOFIX (5)-1 y tire de la base del asiento hacia afuera. A continuación, apriete el botón y el bloqueo secundario de los conectores ISOFIX y retire del vehículo. (8)
 - 8 Pulse el botón de ajuste ISOFIX para guardar los conectores ISOFIX. (9)

El dispositivo de sujeción para niños mejorado completamente montado aparece en la Fig. (10)

Impacto lateral con enganche automático

- ! Asegúrese de que la protección contra impactos laterales esté bloqueada en la posición abierta para conseguir la máxima seguridad contra impactos laterales.
- 1 Las protecciones contra impactos laterales se activan automáticamente cuando la hebilla del arnés se vuelve a colocar en su posición y el arnés se aprieta; ambos lados se abrirán automáticamente. (11)

- ! **IMPORTANTE:** Tenga en cuenta que desplegar los elementos de protección contra impactos laterales NO significa que el niño ya esté lo suficientemente apretado.
- 2 La protección contra impactos laterales opuesta a la puerta del vehículo se puede cerrar para disponer de más espacio para sentarse en caso de que sea necesario. El lado más cercano al exterior del vehículo siempre debe estar en la posición abierta. (12)
 - 3 El impacto lateral se puede abrir manualmente como se muestra en la imagen (13).

Ajuste de la reclinación

Pulse el botón de ajuste de la reclinación (14)-1 para ajustar el dispositivo de sujeción para niños mejorado en la posición correcta. Los ángulos de reclinación son los indicados en la Fig. (14)

Vuelva a comprobar la posición de la pata de carga después de ajustar la reclinación.

Existen 7 ángulos de reclinación para el modo para bebés.

Modelo de orientación sólo hacia atrás

Posición hacia atrás	Altura del niño de 40 cm a 105 cm/Peso del niño ≤ 18 kg
----------------------	---

Posición de reclinación	Posición 1-7
-------------------------	--------------

- 1 Pulse el botón de giro para girar el asiento orientándolo hacia atrás del vehículo. (15)
- ! Recline el asiento hasta las posiciones 3 a 7 para facilitar la rotación.

- 2 El modo orientado hacia atrás montado completamente aparece en la Fig. (16)
- ! Los conectores ISOFIX se deben fijar y bloquear en los puntos de anclaje ISOFIX. (16)-1
- ! La pata de carga debe estar correctamente instalada con el indicador en verde. (16)-2

Ajuste de la altura de los arneses de los hombros y el reposacabezas

Compruebe que las correas de los arneses de los hombros estén colocadas a una altura adecuada.

Las correas de los arneses de los hombros deberán estar a una altura lo más cerca posible de los hombros de su hijo (17), pero sin sobrepasar la línea de los hombros. (18)

Presione la palanca de ajuste del reposacabezas (19), al mismo tiempo que empuja hacia arriba o hacia abajo el reposacabezas hasta que quede fijado en una de las 8 posiciones. Las posiciones del reposacabezas se indican en la Fig. (20).

Si las correas de los arneses de los hombros no están a una altura adecuada, el niño podría salir despedido del dispositivo de sujeción para niños mejorado en caso de accidente.

Asegurar al niño

Gire el asiento hacia un lado para que sea más fácil colocar o sacar al bebé. (26) Después de colocar al niño en el asiento, compruebe si las correas de los arneses de los hombros están a una altura adecuada.

Gire el asiento hacia atrás y bloquéelo después de dejar sujeto al bebé.

- 1 Mientras pulsa el botón de ajuste situado en la parte delantera del dispositivo de sujeción para niños mejorado, tire de las dos correas de los arneses de los hombros del dispositivo de sujeción para niños mejorado. (21)
- 2 Desbloquee la hebilla de los arneses pulsando el botón rojo. (22)
- 3 Enganche las hebillas a ambos lados del asiento para que sea más cómodo colocar al bebé. (23)
- 4 Uso del accesorio para niños pequeños.

El accesorio para niños pequeños se utiliza para proteger a los niños. (24)

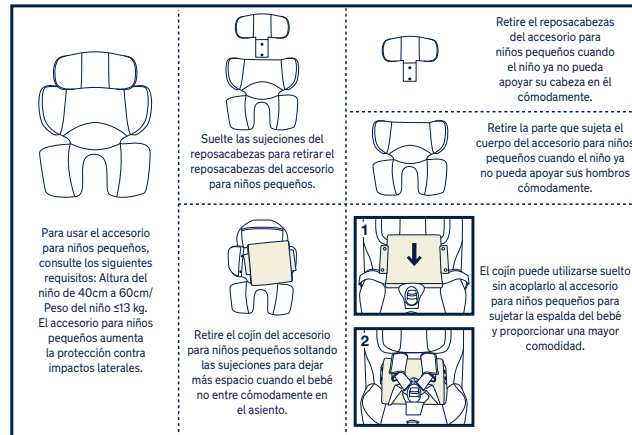

5 Coloque al niño en el dispositivo de sujeción para niños mejorado y bloquee la hebilla. Consulte la Fig. (25)

6 Apriete las correas de los arneses de los hombros tirando de la cincha de ajuste. (26)

Asegúrese de apretar el arnés correctamente y eliminar cualquier holgura del cinturón. Los arneses demasiado flojos reducirán el rendimiento de seguridad del asiento.

Desmontar el acolchado

1 Suelte la hebilla y (27), a continuación, retire el accesorio para niños pequeños.

2 Suelte las sujeciones. (28)

3 Suelte las sujeciones de velcro para quitar la funda del cinturón de los hombros. (29)

4 Suelte las sujeciones del acolchado del asiento principal detrás de los arneses de los hombros. (30)

5 Empuje la correa de la entrepierna a través de la abertura de dicha correa. (31)

6 Coloque las correas del arnés de los hombros detrás de la solapa debajo del reposacabezas. (32)

7 Suelte el elástico de la parte de atrás del reposacabezas para extraer el acolchado del mismo. (33)(34)

8 Retire el acolchado. (35)

Para montar el acolchado de invierno y el de verano, realice a la inversa los pasos descritos anteriormente.

Guarde el manual de instrucciones en el compartimento de almacenamiento ubicado en la parte inferior del dispositivo de sujeción para niños mejorado (36).

Limpieza y mantenimiento

Después de retirar la cuña del accesorio para niños pequeños, guárdela en un lugar donde no pueda acceder el niño.

Lave el cojín inferior del asiento y la funda superior del asiento con agua fría a menos de 30°C.

No planche el acolchado.

No limpie en seco ni utilice lejía para lavar el acolchado.

No utilice detergentes sin diluir, gasolina u otros disolventes orgánicos para limpiar el dispositivo de sujeción para niños mejorado. Si lo hace, puede dañar el producto.

Utilice únicamente un detergente suave, agua y un paño suave para limpiar el armazón del dispositivo de sujeción para niños mejorado, el asa y las correas de los arneses.

No retuerza con demasiada fuerza el acolchado cuando lo seque. Podrían quedar arrugas en el acolchado.

Deje secar el acolchado en un lugar alejado de la luz directa del sol.

Retire este dispositivo de sujeción para niños mejorado del asiento del vehículo cuando no vaya a utilizarlo durante un periodo prolongado de tiempo. Coloque el dispositivo de sujeción para niños mejorado en un lugar fresco y seco donde su hijo no pueda acceder.

NUNA International B.V.

Nuna y todos los logotipos asociados son marcas comerciales.

PT

IMPORTANTE!
GUARDE ESTAS
INSTRUÇÕES PARA
REFERÊNCIA FUTURA:
LER ATENTAMENTE

Índice

Informações sobre o produto	111
Registo do produto	
Garantia	
Contactos	
Requisitos de utilização	112
Para utilização com base	113
Lista de componentes	114
Avisos	115
Utilização do produto	119
Limpeza e manutenção	127

PT

Informações sobre o produto

Número de modelo: _____

Fabricado em (data): _____

Registo do produto

Preencha as informações acima. O número do modelo e a data de fabrico estão localizados na parte inferior da cadeira NORR.

Para registar o seu produto, visite:

www.nunababy.com

Clique no link “Registar equipamento” na página inicial.

Garantia

Concebemos propositadamente os nossos produtos de alta qualidade para que possam acompanhar o crescimento do seu filho e da sua família. Porque confiamos nos nossos produtos, os nossos equipamentos estão cobertos por uma garantia personalizada por produto, a partir do dia da sua compra. Quando nos contactar, tenha disponíveis o comprovativo de compra, o número do modelo e a data de fabrico.

Para obter informações sobre a garantia, consulte:

www.nunababy.com

Clique no link “Garantia” na página inicial.

Contactos

Para peças de substituição, assistência técnica ou outras questões sobre a garantia, contacte o nosso departamento do apoio ao cliente.

info@nunababy.com

www.nunababy.com

Requisitos de utilização

Este produto é adequado para crianças que cumpram os seguintes requisitos:

Virado para a retaguarda:

Altura da criança 40 cm-105 cm/

Peso da criança \leq 18 kg

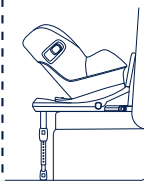
	Modo de instalação	Instalação	Posição reclinada
Modo de bebé	Altura da criança 40 cm-105 cm/ Peso da criança \leq 18 kg		1-7

Para utilização com base

i-Size UNIVERSAL
ISOFIX

Virado para a
retaguarda
40-105 cm / ≤
18 kg



030537

UN Regulation
N.º.129/03

- 1 De acordo com a Regulamentação UN N.º.129/03, o dispositivo avançado de retenção com base para crianças é um sistema ISOFIX avançado de retenção para crianças de categoria universal e deve ser instalado com os conectores ISOFIX.
- 2 Este é um sistema avançado de retenção para crianças “i-Size”. Está aprovado ao abrigo da Regulamentação UN N.º.129 para utilização em veículos com lugares sentados compatíveis com “i-Size”, como indicado no manual do utilizador do fabricante do veículo.
- 3 Em caso de dúvida, consulte o fabricante ou o revendedor do sistema avançado de retenção para crianças.

Lista de componentes

- | | |
|-------------------------------------|---|
| 1 Apoio de cabeça | 11 Alça |
| 2 Redutor para bebé | 12 Barra antirricochete |
| 3 Capa de tecido acolchoado | 13 Conector ISOFIX |
| 4 Correia de ajuste | 14 Alavanca de ajuste do apoio de cabeça |
| 5 Botão de rotação | 15 Proteção contra impactos laterais de ativação automática |
| 6 Botão de ajuste ISOFIX | 16 Indicador da perna de carga |
| 7 Botão de ajuste da perna de carga | 17 Guias ISOFIX |
| 8 Perna de carga | 18 2.ª Capa de tecido acolchoado |
| 9 Botão de ajuste da perna de carga | 19 Suporte da fivela |
| 10 Botão de ajuste de reclinção | |

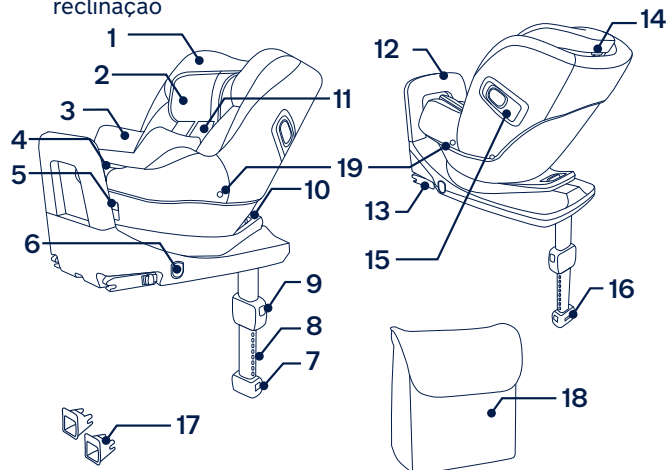

AVISO

Qualquer perna de apoio deve estar em contacto com o piso do veículo e as correias que restringem a criança devem ser ajustadas ao corpo da criança. As correias não devem estar torcidas.

Após a colocação da criança no dispositivo avançado de retenção, o cinto de segurança deve ser utilizado corretamente. Certifique-se de que a correia subabdominal está o mais baixo possível para que a cintura esteja bem segura.

Todas as bagagens ou outros objetos que possam causar ferimentos em caso de colisão, devem estar corretamente fixos.

Segure sempre a criança no dispositivo avançado de retenção para crianças, mesmo em trajetos curtos, já que a maioria dos acidentes ocorre neste tipo de trajetos.

A criança não deve permanecer no sistema avançado de retenção sem supervisão.

Para questões relacionadas com a manutenção, reparação e substituição de peças, consulte o distribuidor.

A instalação correta é permitida apenas através da utilização dos conectores ISOFIX.

As peças rígidas e plásticas do sistema avançado de retenção para crianças devem estar localizadas e instaladas de forma a que não fiquem presas num assento móvel ou numa porta do veículo.

Verifique frequentemente se existe sujidade nas guias ISOFIX e limpe-as, se necessário. A acumulação de sujidade, pó, partículas de alimentos, etc., poderá afetar a fiabilidade do dispositivo.

A barra antirricochete deve ser utilizada.

Mantenha este dispositivo avançado de retenção para crianças afastado de luz solar direta, caso contrário, este poderá atingir temperaturas demasiado elevadas para a pele da criança. Toque sempre no dispositivo avançado de retenção para crianças antes de colocar a criança.

Antes de adquirir este dispositivo avançado de retenção para crianças, certifique-se de que o mesmo pode ser instalado corretamente no seu veículo.

Retire o dispositivo avançado de retenção para crianças do veículo se não pretender utilizá-lo regularmente ou durante um longo período.

Este dispositivo avançado de retenção para crianças deve ser substituído caso tenha sido sujeito a esforços violentos num acidente. Um acidente pode causar danos não visíveis.

O sistema avançado de retenção para crianças deve ser utilizado com as capas de tecido acolchoado e os acessórios fornecidos pelo fabricante.

A capa de tecido acolchoado é uma parte integrante do sistema de retenção para crianças em termos de desempenho de segurança.

NÃO utilize sistemas de retenção para crianças virados para a retaguarda em lugares sentados onde esteja instalado um airbag frontal ativo. Poderão ocorrer lesões graves ou mesmo a morte.

NÃO efetue quaisquer alterações ou adições ao dispositivo sem a aprovação da autoridade homologadora. O utilizador deve seguir as instruções de instalação fornecidas pelo fabricante do dispositivo de retenção para crianças.

NÃO utilize este dispositivo avançado de retenção para crianças se o mesmo estiver danificado ou existirem peças em falta.

NÃO coloque a criança com roupa larga/grande, pois irá impedir que as alças e a correia das virilhas apertem firmemente a criança.

NÃO coloque quaisquer objetos na área da perna de carga à frente do dispositivo avançado de retenção para crianças.

NÃO utilize quaisquer pontos de contacto de suporte de carga diferentes dos descritos nas instruções e marcados no dispositivo avançado de retenção para crianças.

NUNCA utilize um dispositivo avançado de retenção para crianças em segunda mão ou cujo histórico desconheça, pois poderão existir danos estruturais que colocam em risco a segurança da criança.

NUNCA utilize cordas ou outros substitutos para segurar o dispositivo avançado de retenção para crianças no veículo ou para segurar a criança no dispositivo de retenção.

O dispositivo de retenção para crianças poderá não caber em todos os veículos aprovados quando for utilizado numa destas posições.

Utilização do produto

NÃO instale este dispositivo avançado de retenção para crianças em bancos de veículo virados para o lado ou para a retaguarda em relação à direção de deslocação do veículo. **(1)-1**

NÃO utilize sistemas de retenção para crianças virados para a retaguarda em lugares sentados onde esteja instalado um airbag frontal ativo. Poderão ocorrer lesões graves ou mesmo a morte. **(1)-2** Consulte o manual do veículo para obter mais informações.

Recomendamos que instale este dispositivo avançado de retenção para crianças no banco traseiro do veículo. **(1)-3**

Este dispositivo avançado de retenção para crianças é adequado para bancos de veículos com pontos de fixação ISOFIX i-Size. **(2)**

NÃO instale este dispositivo avançado de retenção para crianças em bancos de veículo que não sejam estáveis durante a instalação.

Instalação

- 1** Desdobre a perna de carga a partir do compartimento de armazenamento. **(3)**
- 2** Encaixe as guias ISOFIX nos pontos de fixação ISOFIX. **(4)** As guias ISOFIX podem proteger a superfície do banco do veículo contra roturas. Também servem para guiar os conectores ISOFIX.

- 3** Pressione o botão de ajuste ISOFIX em ambos os lados da base e, em seguida, puxe pelos conectores ISOFIX. **(5)**
- 4** Alinhe os conectores ISOFIX com as guias ISOFIX e, em seguida, encaixe ambos os conectores ISOFIX nos pontos de fixação ISOFIX. **(6)**

Certifique-se de que ambos os conectores ISOFIX estão corretamente encaixados nos pontos de fixação ISOFIX. Deverá ouvir dois cliques e a cor dos indicadores de ambos os conectores ISOFIX deverá ser completamente verde. **(6)-1**

Verifique se o dispositivo avançado de retenção para crianças está firmemente instalado, puxando ambos os conectores ISOFIX.

- 5** Existem 9 posições ajustáveis para ISOFIX. Pressione o botão de desbloqueio ISOFIX e empurre a base para trás contra o banco do veículo até que esteja apertado.
- 6** Depois de colocar o dispositivo avançado de retenção para crianças o banco do veículo, estique a perna de carga até ao piso do veículo. **(7)** O indicador da perna de carga apresentará a cor verde se a instalação estiver correta e a cor vermelha se estiver incorreta. **(7)-3**

A perna de carga tem 24 posições. Se o indicador da perna de carga apresentar a cor vermelha, significa que a perna de carga está numa posição incorreta.

- ! Certifique-se de que a perna de carga está fixada pressionando a parte frontal do dispositivo avançado de retenção para crianças.
- ! Para encurtar a perna de carga, aperte o botão de desbloqueio da perna de carga e puxe a perna para cima.
- 7 Para remover o dispositivo avançado de retenção para crianças, pressione o botão de desbloqueio ISOFIX (5)-1, afaste a base do banco do veículo e, em seguida, enquanto aperta o botão e o bloqueio secundário dos conectores ISOFIX, remova-o do veículo. (8)
- 8 Pressione o botão de ajuste ISOFIX para guardar os conectores ISOFIX. (9)

A ilustração (10) apresenta o dispositivo avançado de retenção para crianças totalmente montado.

Utilize a proteção contra impactos laterais de ativação automática

- ! Certifique-se de que a proteção contra impactos laterais está bloqueada na posição aberta para uma segurança lateral máxima contra impactos.
- 1 As proteções contra impactos laterais são automaticamente ativadas, quando a fivela for encaixada e as correias forem apertadas, ambos os lados abrirão automaticamente. (11)

- ! **IMPORTANTE:** Tenha em atenção que desdobrar o elemento de proteção contra impactos laterais NÃO significa que a criança já está suficientemente segura.
- 2 A proteção contra impactos laterais oposta à porta do veículo pode ficar fechada para permitir mais espaço para sentar, se necessário. O lado mais próximo do exterior do veículo deve estar sempre na posição aberta. (12)
- 3 A proteção contra impactos laterais pode ser aberta manualmente, como ilustrado na figura (13).

Ajuste da reclinção

Aperte o botão de ajuste da reclinção (14)-1 para ajustar o dispositivo avançado de retenção para crianças para a posição adequada. Os ângulos de reclinção são apresentados na ilustração (14).

Após a reclinção verifique novamente a posição da perna de carga.

Existem 7 ângulos de reclinção no modo de bebé.

Apenas modo virado para a retaguarda

Virado para a retaguarda	Altura da criança 40 cm-105 cm/ Peso da criança ≤ 18 kg
Posição reclinada	Posição 1-7

- 1 Pressione o botão de rotação para rodar a cadeira orientando-a para a traseira do veículo. **(15)**
- ! Recline a cadeira para as posições 3 a 7 para facilitar a rotação.
- 2 A ilustração **(16)** apresenta o dispositivo montado no modo virado para a retaguarda.
 - ! Os conectores ISOFIX devem estar encaixados e bloqueados nos pontos de fixação ISOFIX. **(16)-1**
 - ! A perna de carga deve estar corretamente instalada com o indicador em cor verde. **(16)-2**

Ajuste da altura do apoio de cabeça e alças

Certifique-se de que as alças se encontram à altura apropriada.

Aperte a alavanca de ajuste do apoio de cabeça **(17)** e ajuste o apoio de cabeça para cima ou para baixo até que este encaixe numa das 8 posições. As posições do apoio de cabeça são apresentados na ilustração **(18)**.

As alças devem estar a uma altura próxima dos ombros da criança **(19)**, mas não acima da linha dos ombros. **(20)**

Se as alças não estiverem à altura apropriada, a criança poderá ser ejetada do dispositivo avançado de retenção para crianças em caso de colisão.

Colocar e prender a criança

Rode a cadeira para o lado para facilitar a colocação ou o transporte do bebé. **(26)** Após a colocação da criança, verifique se as alças se encontram à altura apropriada. Rode a cadeira para trás e bloqueie-a depois de prender o bebé.

- 1 Enquanto pressiona o botão de ajuste situado na parte frontal do dispositivo avançado de retenção para crianças, puxe as duas alças do dispositivo avançado de retenção. **(21)**
- 2 Abra o cinto de segurança pressionando o botão vermelho. **(22)**
- 3 Afaste as fivelas do cinto para o exterior da cadeira para facilitar a colocação do bebé. **(23)**
- 4 Utilize o redutor para bebé.

O redutor para bebé é utilizado para proteção da criança. **(24)**

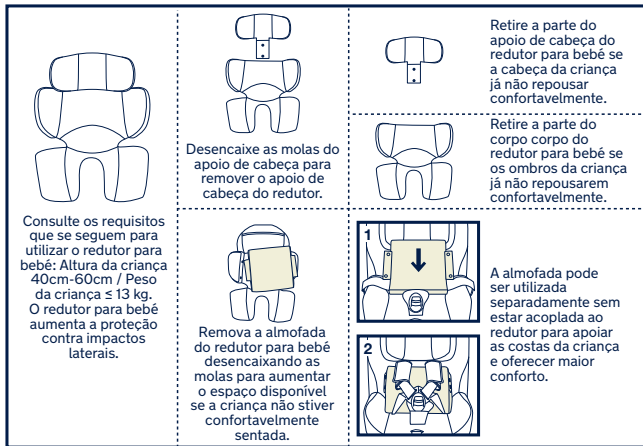

- 5 Coloque a criança no dispositivo avançado de retenção para crianças e aperte o cinto de segurança. Consulte a ilustração (25).
- 6 Aperte as alças puxando a correia de ajuste. (26)

Aperte bem as correias e remova qualquer folga. Se as correias estiverem soltas, o desempenho de segurança da cadeira será reduzido.

Retirar a capa de tecido

- 1 Desaperte o cinto (27) e retire o redutor para bebê.
- 2 Desaperte as molas. (28)
- 3 Abra os velcros para remover a cobertura das alças. (29)
- 4 Desencaixe as molas da capa de tecido principal atrás das alças. (30)
- 5 Passe a correia separadora de pernas através da abertura. (31)
- 6 Coloque as alças atrás da aba abaixo do apoio de cabeça. (32)
- 7 Solte o elástico da traseira do apoio de cabeça para remover a capa de tecido acolchoado do mesmo. (33)(34)
- 8 Remova a capa de tecido acolchoado. (35)

Para instalar a capa de tecido acolchoado de inverno e de verão, execute os passos descritos acima de forma inversa.

Guarde o manual de instruções no compartimento de armazenamento no fundo do dispositivo avançado de retenção para crianças (36).

Limpeza e manutenção

Depois de remover a almofada do redutor, armazene-a num local não acessível a crianças.

Lave a capa de tecido inferior e a capa superior da cadeira com água fria a uma temperatura inferior a 30°C.

Não engome a capa de tecido.

Não utilize lixívia nem lave a seco as capas de tecido acolchoado.

Não utilize detergentes não diluídos, gasolina ou outros solventes orgânicos para lavar o dispositivo avançado de retenção para crianças. Poderá danificar o produto.

Utilize apenas detergente suave, água e um pano macio para limpar a carcaça do dispositivo avançado de retenção para crianças, a pega e as correias.

Não torça as capas de tecido acolchoado para as secar rapidamente. Poderá enrugar as capas de tecido acolchoado.

Deixe secar as capas de tecido acolchoado num local à sombra.

Retire o dispositivo avançado de retenção para crianças do veículo se não pretende utilizá-lo durante um longo período. Coloque o dispositivo avançado de retenção para crianças num local fresco e seco não acessível a crianças.

NUNA International B.V.

Nuna e todos os logótipos associados são marcas comerciais.

IMPORTANT!
KEEP THESE
INSTRUCTIONS FOR
FUTURE REFERENCE:
READ CAREFULLY

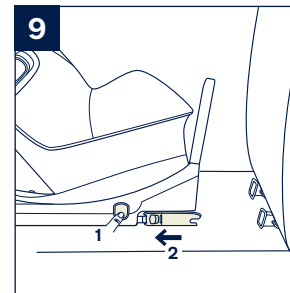
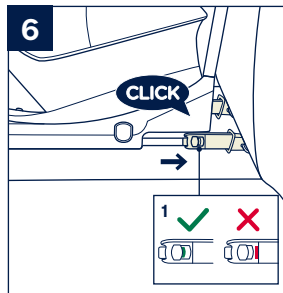
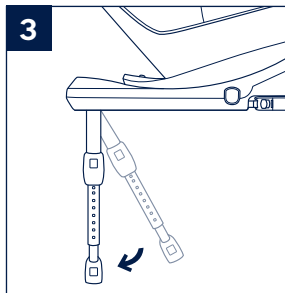
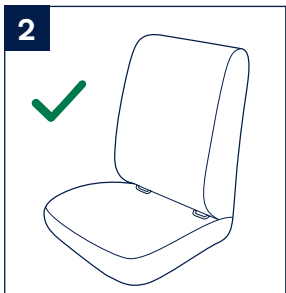
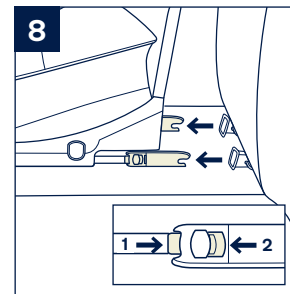
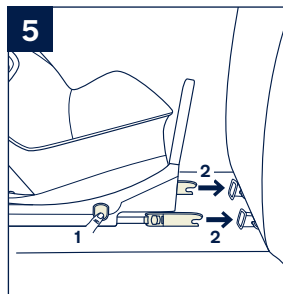
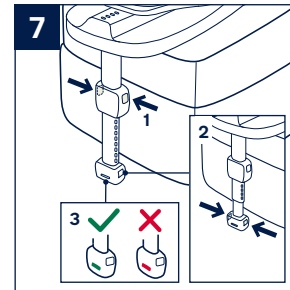
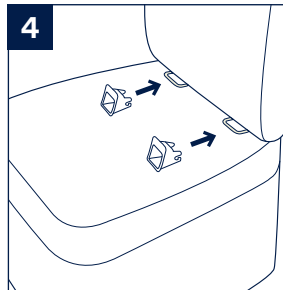
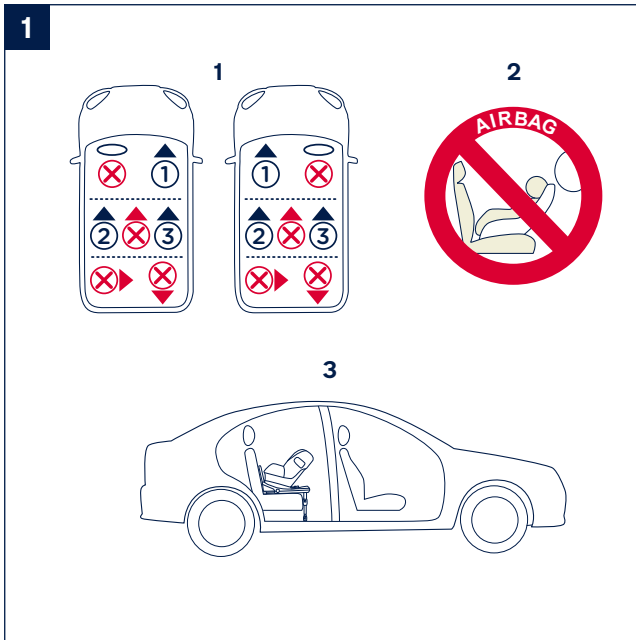

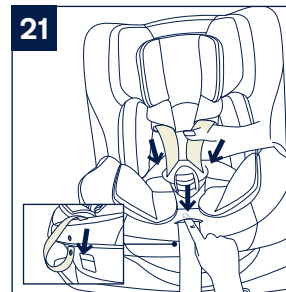
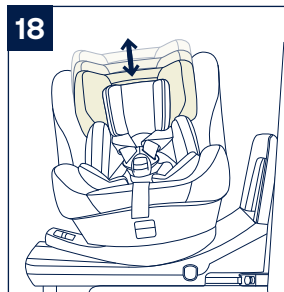
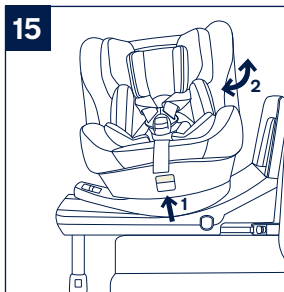
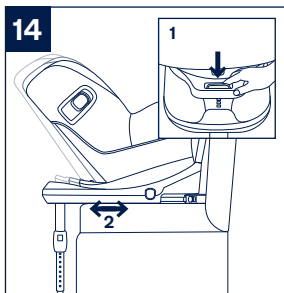
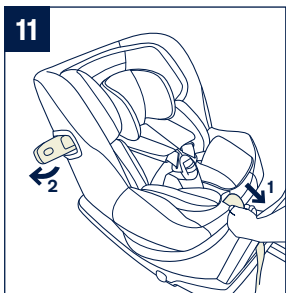
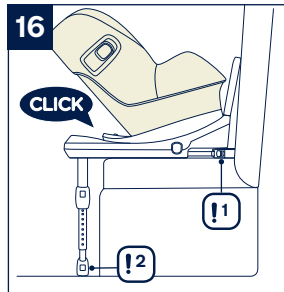
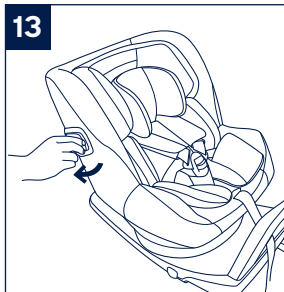
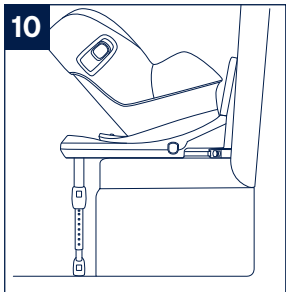

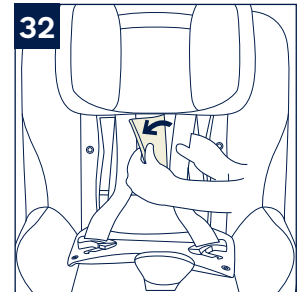
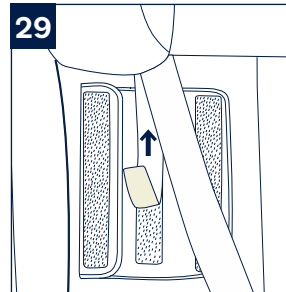
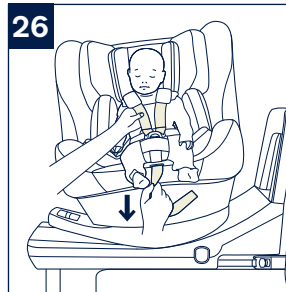
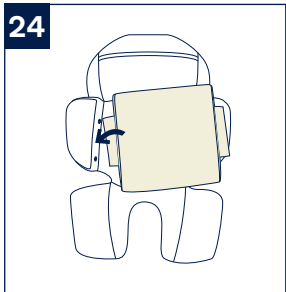
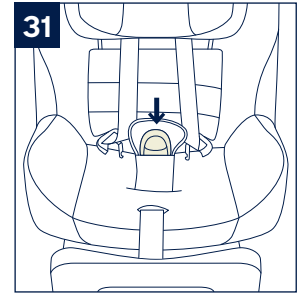
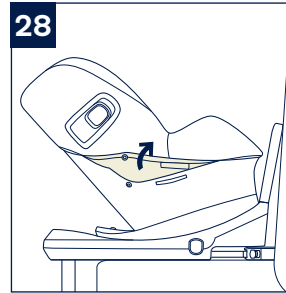
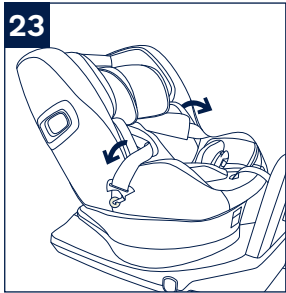
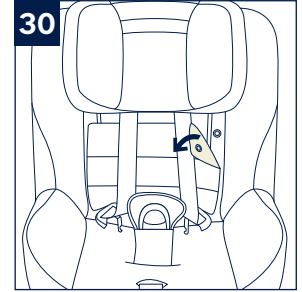
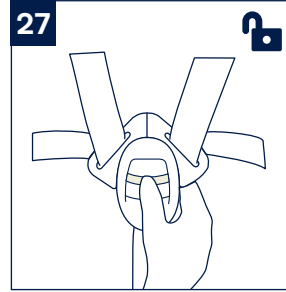
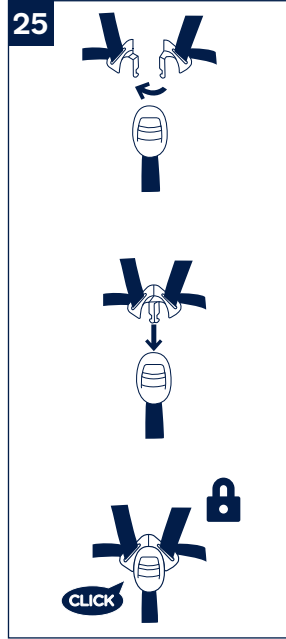
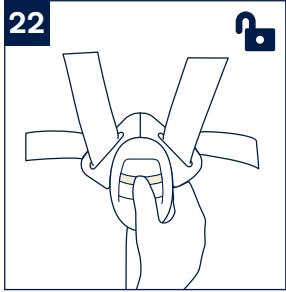

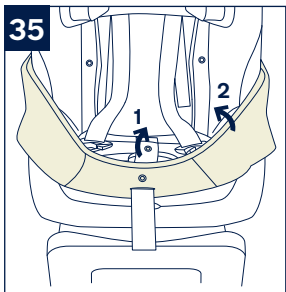
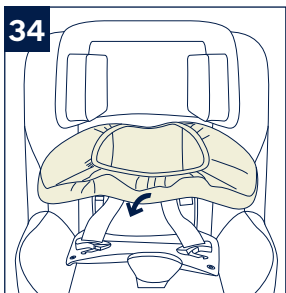
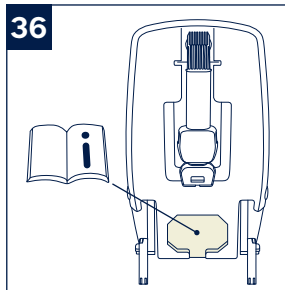
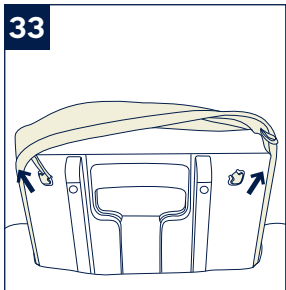

Designed
around your life



Contents

Product information	3
Product Registration	
Warranty	
Contact	
Child Usage Requirements	4
For Use with Base	5
Parts List	6
Warnings	7
Product Use	10
Cleaning and Maintenance	16
Français (FR)	17
German (DE)	35
Nederlands (NL)	53
Italiano (IT)	71
Español (ES)	89
Português (PT)	109
Polski (PL)	129
Česky (CZ)	147
Slovenčina (SK)	165
Hrvatski (HR)	183
Slovenščina (SL)	201
Русский (RU)	219
Norsk (NO)	239
Svenska (SV)	255
Suomi (FI)	271
Dansk (DK)	289
Română (RO)	305
Ελληνικά (EL)	323
Türkçe (TR)	343

WAŻNE!
PRZED UŻYCIEM
FOTELIKA PROSIMY
ZAPOZNAĆ SIĘ
Z ZAWIERAJĄCĄ
WAŻNE INFORMACJE
INSTRUKCJĄ I
ZACHOWAĆ JĄ NA
PRZYSZŁY UŻYTEK.
CZYTAJ UWAŻNIE.

Spis treści

Informacje o produkcie	131
Rejestracja produktu	
Gwarancja	
Kontakt	
Przeznaczenie	132
Do używania z bazą	133
Lista części	134
Ostrzeżenia	135
Wskazówki dotyczące instalacji	139
Czyszczenie i utrzymanie	146

Informacje o produkcji

Numer modelu: _____

Data produkcji: _____

Rejestracja produktu

Prosimy wypełnić powyższe informacje. Numer modelu oraz data produkcji znajdują się na spodzie fotelika NORR.

Aby zarejestrować produkt odwiedź stronę:

www.nunababy.com

Kliknij łącze „Zarejestruj produkt” na stronie domowej.

Gwarancja

Nasze wysokiej jakości produkty zaprojektowaliśmy tak, aby mogły rosnąć razem z Twoim dzieckiem jak również z całą rodziną. Ponieważ jesteśmy przekonani o jakości naszych produktów, nasz produkt objęty jest 2 letnią gwarancją konsumencką już od dnia jego zakupu. Zachowaj dowód zakupu, numer modelu, oraz datę produkcji podczas kontaktu w sprawie gwarancji.

W celu uzyskania informacji o gwarancji, należy odwiedzić stronę internetową:

www.nunababy.com

Kliknij łącze „Gwarancja” na stronie domowej.

Kontakt

W celu uzyskania informacji na temat części zamiennych, serwisu lub jakichkolwiek dodatkowych pytań skontaktujcie się z naszym działem obsługi klienta.

info@nunababy.com

www.nunababy.com

Przeznaczenie

Produkt przeznaczony jest dla dzieci, które spełniają poniższe wymagania:

Ustawienie tyłem do kierunku jazdy:

Wzrost dziecka 40cm-105cm/ Waga dziecka \leq 18kg

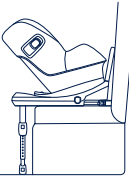
	Tryb instalacji	Instalacja	Pozycja- leżąca
Tryb dziecka	Wzrost dziecka 40cm- 105cm/ Waga dziecka \leq 18kg		1-7

Do używania z bazą



- 1 Zgodnie z przepisami UN nr 129/03, fotelik samochodowy dla dzieci z podstawą, to uniwersalny fotelik samochodowy dla dzieci ISOFIX, który powinien być dopasowywany z zastosowaniem złączy ISOFIX.
- 2 Jest to system fotelika samochodowego zgodny z systemem "i-Size". Posiada on aprobatę zgodności z przepisami UN nr 129, do używania w pozycjach siedzenia pojazdu zgodnych z i-Size, według wskazania przez producentów pojazdów w podręczniku użytkownika pojazdu.
- 3 W przypadku wątpliwości, należy się skontaktować albo z producentem fotelika samochodowego dla dziecka albo ze sprzedawcą.

Lista części

- 1 Zagłówek
- 2 Wkładka dla niemowlaka
- 3 Siedzisko
- 4 Taśma ściągająca pasy
- 5 Przycisk do obracania fotela
- 6 Przycisk regulatora mocowania ISOFIX
- 7 Przycisk regulacji nogi
- 8 Strefa zgniotu nogi stabilizującej
- 9 Uchwyt regulacji nogi stabilizującej
- 10 Przycisk regulacji pozycji spoczynkowej
- 11 Nakładki naramienne
- 12 Rama antyrotacyjna
- 13 Zaczepy ISOFIX
- 14 Uchwyt regulacji zagłówka
- 15 Automatyczne przyjmowanie siły uderzenia bocznego
- 16 Wskaźnik poprawności oparcia nogi o podłogę
- 17 Wkładki pilotujące ISOFIX
- 18 Letnia osłona siedzenia i zagłówka
- 19 Kieszonki na uchwyty od pasów wewnętrznych

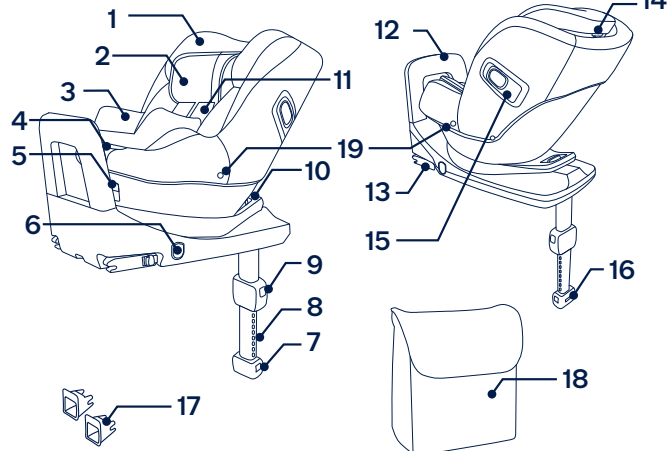

⚠️ OSTRZEŻENIA

Każdy wspornik obciążenia powinien stykać się z podłogą pojazdu, a pasy, którymi przypięte jest dziecko powinny być dopasowane do ciała dziecka. Pasy nie mogą być skręcone.

Po umieszczeniu dziecka w tym foteliku samochodowym, musi zostać prawidłowo założona uprząż bezpieczeństwa. Należy się upewnić, że został napięty nisko założony pas biodrowy, podtrzymujący biodro.

Bagaż lub inne przedmioty, które mogą doprowadzić do powstania obrażeń ciała w wyniku kolizji powinny być prawidłowo zabezpieczone.

Zawsze należy zapiąć dziecko w foteliku samochodowym, nawet na krótkich trasach, ponieważ wówczas zdarza się większość wypadków.

Nie należy pozostawiać dzieci w foteliku samochodowym bez opieki.

Należy omówić ze sprzedawcą sprawy dotyczące konserwacji, naprawy i wymiany części.

Do prawidłowego montażu konieczne jest użycie złączy ISOFIX.

Należy zwrócić uwagę aby elementy sztywne i elementy plastikowe systemu fotelika samochodowego był umiejscowione i zainstalowane tak, aby nie zostały uchwycone przez ruchome siedzenie lub drzwi pojazdu.

Należy często sprawdzać prowadnice ISOFIX pod kątem zabrudzeń i w razie potrzeby należy je wyczyścić. Niezawodność może ulec pogorszeniu w wyniku przedostania się zabrudzeń, kurzu, okruchów jedzenia, itp.

Należy używać pałąka sprężynującego.

Ten fotelik samochodowy należy chronić przed promieniami słonecznymi, w przeciwnym razie może być on zbyt gorący dla skóry dziecka. Przed umieszczeniem dziecka w foteliku samochodowym należy zawsze dotknąć fotelika.

Przed zakupem fotelika samochodowego dla dziecka należy upewnić się, czy może zostać on prawidłowo zamontowany w pojeździe.

Ten fotelik samochodowy należy wyjąć z pojazdu, gdy nie jest używany przez dłuższy czas lub nie jest używany regularnie.

Fotelik samochodowy dla dziecka należy wymienić na nowy w przypadku jego narażenia na działanie gwałtownych naprężeń w wyniku wypadku. Wypadek może spowodować niewidoczne uszkodzenie.

System fotelika samochodowego dla dziecka musi być używany z dostarczonymi przez producenta miękkimi wkładkami i akcesoriami.

Miękkie wkładki są integralną częścią systemu fotelika samochodowego w odniesieniu do warunków bezpieczeństwa.

NIE wolno umieszczać fotelika samochodowego skierowanego do tyłu na fotelach, w których zainstalowana jest aktywna przednia poduszka powietrzna. Grozi to śmiercią lub poważnymi obrażeniami.

NIE wolno modyfikować lub stosować dodatków do urządzenia, bez zgody organów certyfikujących. Użytkownik powinien ściśle stosować instrukcje instalacji, dostarczone przez producenta fotelika dla dzieci.

NIE wolno używać tego fotelika samochodowego, jeśli jest uszkodzony lub gdy brakuje w nim części.

NIE należy pozostawiać dziecka w dużym/ zbyt obszernym ubraniu, ponieważ może to uniemożliwić prawidłowe i bezpieczne zamocowanie dziecka paskami uprząży na ramionach i pasem krocowym między udami.

NIE należy umieszczać żadnych przedmiotów w miejscu, gdzie znajduje się wspornik obciążenia fotelika samochodowego.

NIE należy używać żadnych innych punktów styku do przenoszenia obciążenia niż opisane w instrukcji i oznaczone na foteliku samochodowym.

NIGDY nie należy stosować używanego fotelika samochodowego lub fotelika, którego historia nie jest znana, ponieważ może on mieć uszkodzenia strukturalne, zagrażające bezpieczeństwu dziecka.

NIGDY nie należy używać linek ani żadnych innych substytutów do mocowania w pojeździe fotelika samochodowego dla dziecka lub mocowania dziecka w foteliku samochodowym.

Fotelik samochodowy dla dziecka może, w przypadku używania w jednej z tych pozycji, nie pasować do wszystkich dopuszczonych pojazdów.

Wskazówki dotyczące instalacji

NIE instaluj fotelika na siedzeniach, które ustawione są bokiem lub tyłem do kierunku jazdy. **(1)-1**

NIE wolno umieszczać fotelika samochodowego skierowanego do tyłu na fotelach, w których zainstalowana jest aktywna przednia poduszka powietrzna. Grozi to śmiercią lub poważnymi obrażeniami. **(1)-2** Dalsze informacje znajdują się w podręczniku właściciela pojazdu.

Zaleca się instalować fotelik na tylnym siedzeniu samochodu. **(1)-3**

Ten fotelik jest kompatybilny z kanapami samochodów wyposażonych w punkty mocowania i-Size ISOFIX. **(2)**

NIE instaluj tego fotelika na siedzeniach, które są niestabilne podczas montażu.

INSTALACJA

- 1 Wyciągnij i rozłóż nogę stabilizującą. **(3)**
- 2 Wsadź wkładki pilotujące ISOFIX w punkty mocowania systemu ISOFIX w kanapie. **(4)** Wkładki zabezpieczą kanapę w samochodzie przed rozpruciem jak również naprowadzą zaczepy ISOFIX.
- 3 Naciśnij przycisk regulacji ISOFIX z dowolnej strony podstawy, a następnie wyciągnij złącza ISOFIX. **(5)**

- 4 Ustaw w linii zaczepy ISOFIX oraz wkładki pilotujące ISOFIX, a następnie wepnij ISOFIX w punkty zapięcia w samochodzie. **(6)**

Upewnij się, że oba zaczepy ISOFIX są właściwie wpasowane w punkty mocowania w samochodzie. Powinieneś usłyszeć dwa kliknięcia, a kolor wskaźników w obu zaczepach ISOFIX powinien być całkowicie zielony. **(6)-1**

Pociągnij za zaczepy ISOFIX, aby upewnić się, że są prawidłowo zamontowane.

- 5 Zaczepy ISOFIX posiadają 9 pozycji ustawienia. Kliknij przycisk zwalniania ISOFIX i dopchnij bazę fotelika w kierunku przeciwnym do siedzenia, aż będzie tam ciasno.
- 6 Po umiejscowieniu fotelika na kanapie w samochodzie, wydłuż nogę tak, aby dotykała podłogi samochodu. **(7)** Wskaźnik długości nogi pokaże kolor zielony, gdy zostanie zamontowana prawidłowo, czerwony kolor oznacza, że montaż jest nieprawidłowy. **(7)-3**

Noga posiada 24 poziomy regulacji. Gdy wskaźnik długości nogi pokazuje kolor czerwony, oznacza to iż jej pozycja jest nieprawidłowa.

- ! Upewnij się, że noga jest zabezpieczona naciskając na przód fotelika samochodowego.
- ! Aby skrócić nogę, naciśnij przycisk regulacji nogi i pociągnij ją do góry.

- 7** Aby wyjąć fotelik, naciśnij przycisk zwalniania ISOFIX **(5)**-1 i wysuwaj bazę z kanapy w samochodzie, następnie naciskając przycisk i drugie zabezpieczenie na zaczepach ISOFIX wyjmij z pojazdu. **(8)**
- 8** Naciśnij przycisk regulacji ISOFIX w celu schowania ISOFIX. **(9)**

Prawidłowo zamontowany fotelik **(10)**.

Automatyczne przyjmowanie siły uderzenia bocznego

- !** Upewnij się, czy osłona przed uderzeniami bocznymi jest zablokowana w położeniu otwartym, w celu zapewnienia maksymalnego bezpieczeństwa w przypadku uderzeń bocznych.
- 1** Osłony przed uderzeniami bocznymi są aktywowane automatycznie, kiedy sprzączka uprząży cofnie się do swojej pozycji i uprząż zostanie naprężona, obie strony otworzą się automatycznie. **(11)**
- !** **WAŻNE:** Należy pamiętać, że rozłożenie elementów osłony przed uderzeniem bocznym **NIE** oznacza, że dziecko jest już wystarczająco dobrze przymocowane.
- 2** Jeżeli to konieczne, osłona przed uderzeniami bocznymi naprzeciw drzwi pojazdu, może zostać zamknięta w celu zwiększenia ilości miejsca do siedzenia. Strona bliżej zewnątrz pojazdu powinna być zawsze w położeniu otwartym. **(12)**

- 3** Osłonę przed uderzeniami bocznymi można otworzyć ręcznie, jak pokazano na rysunku **(13)**.

Regulacja pozycji spoczynkowej

Wciśnij przycisk regulacji pozycji spoczynkowej **(14)**-1, aby dopasować fotelik do odpowiedniej pozycji. Możliwość ustawienia odchylenia w 7 pozycjach **(14)**.

Sprawdź ponownie pozycję nogi stabilizującej po mocowaniu.

Możliwość odchylenia siedziska w 7 pozycjach w trybie instalacji dla dziecka.

Instalacja tyłem do kierunku jazdy

Jazda tyłem do kierunku jazdy	Wzrost dziecka 40cm-105cm/ Waga dziecka ≤ 18kg
-------------------------------	--

Pozycja odchylenia	Position 1-7
--------------------	--------------

- 1** Wciśnij przycisk do obracania fotela tak, aby obrócić fotel tyłem do kierunku jazdy. **(15)**
- !** Ustaw fotelik w pozycji od 3 do 7 tak, aby móc go łatwiej obrócić.
- 2** Tryb tyłem do kierunku jazdy- montaż **(16)**.
- !** Zaczepy ISOFIX muszą być wpięte i zablokowane w punktach mocujących ISOFIX w kanapie auta. **(16)**-1
- !** Noga stabilizująca musi zostać poprawnie zamontowana, aż pokaże się kolor zielony na wskaźniku. **(16)**-2

Regulacja wysokości zagłówek i pasów bezpieczeństwa

Upewnij się, że mocowanie pasów naramiennych znajduje się na odpowiedniej wysokości.

Złap uchwyt regulacji wysokości zagłówek (17), ciągnij zagłówek w górę lub w dół, aż zablokuje się w jednej z 8 możliwych wysokości. Pozycje zagłówek pokazane na rysunku (18).

Mocowanie górnych pasów powinno znajdować się w pozycji jak najbliżej ramion (19) jednak nie powyżej linii barków (20).

Jeśli mocowanie górnych pasów nie będzie na odpowiedniej wysokości, dziecko może wypaść z fotelika podczas wypadku.

Zabezpiecz dziecko

Naciśnij przycisk obrotu, aby obrócić fotelik w celu łatwiejszego włożenia/wyjęcia dziecka z boku. (26)

Po tym jak dziecko zasiądzie w foteliku, sprawdź czy mocowanie górnych pasów znajduje się na odpowiedniej wysokości.

- 1 Podczas naciskania przycisku regulacji, który znajduje się z przodu fotelika, pociągnij oba mocowania naramiennych pasów bezpieczeństwa w foteliku. (21)
- 2 Odblokuj klamrę pasa poprzez naciśnięcie czerwonego przycisku. (22)

3 Uchwyty klamry umieść dla wygody w kieszonek po bokach fotelika. (23)

4 Użyj wkładki dla niemowlaka.

Wkładka dla niemowlaka dodatkowo zabezpiecza dziecko. (24)

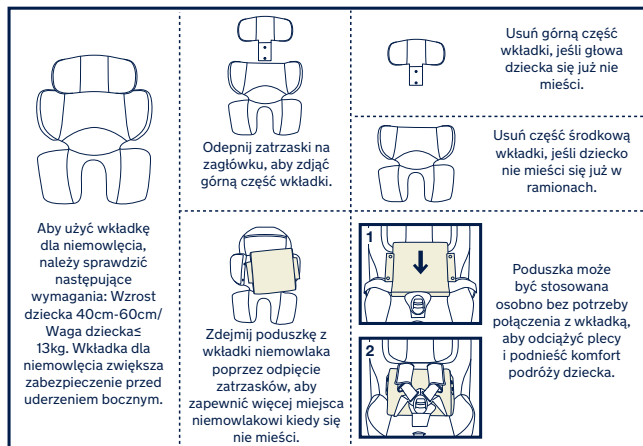

5 Umieść dziecko w foteliku i zapnij klamrę pasów. (25)

6 Naciągnij i dopasuj pasy bezpieczeństwa pociągając za taśmę z przodu fotela. (26)

Upewnij się, że uprząż została prawidłowo dociśnięta i usunięte zostały wszelkie luzy pasa. Za luźna uprząż zmniejszy jakość zabezpieczenia siedzenia.

Demontaż tapicerki

- 1 Odepnij zatrzask (27) i zdemontuj wkładkę dla niemowlaka.
- 2 Odepnij zatrzaski. (28)
- 3 Odłącz złącza pętlowe, aby zdjąć osłonę pasa na ramiona. (29)
- 4 Odłącz zatrzaski na poduszce głównego siedzenia, za uprzężą na ramiona. (30)
- 5 Naciśnij pas kroczywy przez otwór pasa kroczywego. (31)
- 6 Umieść uprzęż na ramiona za klapką poniżej oparcia głowy. (32)
- 7 Odepnij gumki na dole zagłówka, aby zdemontować pokrycie. (33)(34)
- 8 Zdemontuj całą tapicerkę. (35)

Aby zamontować tapicerkę wykonaj wszystkie czynności zgodnie z instrukcjami powyżej tylko w odwrotnej kolejności.

Przechowuj instrukcję obsługi w przestrzeni siedziska fotelika samochodowego. (36)

Czyszczenie i utrzymanie

Po wyjęciu klina z wkładki schowaj ją w miejscu, gdzie dziecko nie będzie miało do niego dostępu.

Proszę myć siedzisko i tapicerkę zimną wodą o temperaturze poniżej 30 stopni Celsjusza.

Nie prasuj tapicerki.

Nie wybielaj, ani nie susz tapicerki.

Nie używaj nierozcieńczonych detergentów, benzyny lub innych rozpuszczalników do mycia fotelika. Może spowodować zniszczenie fotelika.

Używaj tylko łagodnych detergentów, wody oraz miękkiej gąbeczki, aby umyć skorupę, ręczki oraz pasy bezpieczeństwa.

Nie wyciskaj miękkich wkładek ze zbyt dużą siłą. Może to spowodować zniszczenie tych materiałów i trwałe zmarszczki.

Susz w cieniu w pozycji pionowej.

Wymontuj fotelik z samochodu, jeśli nie używasz go przez dłuższy okres czasu. Schowaj fotelik w chłodnym, suchym miejscu tak, aby dziecko nie miało do niego dostępu.

NUNA International B.V.

Nuna i wszystkie powiązane loga są zastrzeżonymi znakami towarowymi.

DŮLEŽITÉ!
TYTO POKYNY
USCHOVEJTE PRO
BUDOUCÍ POUŽITÍ:
POZORNĚ ČTĚTE

Obsah

Informace o produktu	149
Registrace produktu	
Záruka	
Kontakt	
Požadavky na používání s dítětem	150
Používání se základnou	151
Seznam částí	152
Varování	153
Používání produktu	157
Čištění a údržba	164

Informace o produktu

Číslo modelu: _____

Vyrobeno v (datum): _____

Registrace produktu

Vyplňte výše uvedené informace. Číslo modelu a datum výroby jsou uvedeny na dolní části NORR.

Svůj produkt můžete zaregistrovat na webu:

www.nunababy.com

Klikněte na odkaz „Převod rejstříku“ na domovské stránce.

Záruka

Naše vysoce kvalitní produkty jsou navrženy tak, aby mohly růst s vaším dítětem i s vaší rodinou. Na výrobek se vztahuje záruka dva roky, která začíná platit dnem jeho zakoupení. Než nás budete kontaktovat, připravte si doklad o zakoupení, číslo modelu a datum výroby.

Informace o záruce najdete na webu:

www.nunababy.com

Klikněte na odkaz „Záruka“ na domovské stránce.

Kontakt

V případě náhradních dílů, servisu nebo dalších dotazů k záruce kontaktujte prosím naše oddělení zákaznického servisu.

info@nunababy.com

www.nunababy.com

Požadavky na používání s dítětem

Tento produkt je vhodný pro děti, které splňují následující požadavky:

Orientace proti směru jízdy:

Výška dítěte 40 cm - 105 cm/ hmotnost dítěte ≤ 18 kg

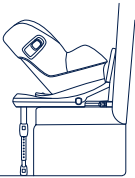
Režim instalace	Instalace	Pozice pro ležení
Režim novorozence		1-7
Výška dítěte 40 cm - 105 cm/ hmotnost dítěte ≤ 18 kg		

Používání se základnou

i-Size UNIVERSAL

ISOFIX

Orientace proti
směru jízdy

40cm-105cm/≤18kg



030537

Předpis

OSN Č.129/03

- 1** V souladu s předpisem OSN č. 129/03 je tato vylepšená dětská autosedačka se základnou považována za univerzální zdokonalený dětský zádržný systém ISOFIX a musí být připevněna s použitím konektorů ISOFIX.
- 2** Toto je vylepšená dětská autosedačka „i-Size“. Byla schválena v souladu s předpisem OSN č. 129 pro používání na místech k sezení vozu, která jsou kompatibilní se standardem i-Size, jak je uvedeno výrobcem vozu v návodu na použití vozu.
- 3** Pokud si nebudete jisti, obraťte se na výrobce nebo prodejce této vylepšené dětské autosedačky.

Seznam částí

- | | |
|---|--|
| 1 Podhlavník | 10 Tlačítko nastavení ležení |
| 2 Novorozenecká vložka | 11 Ramenní popruh |
| 3 Vložka sedačky | 12 Ochranný oblouk |
| 4 Pás nastavení délky postroje | 13 Konektor ISOFIX |
| 5 Tlačítko otáčení | 14 Páčka nastavení opěrky hlavy |
| 6 Tlačítko nastavení ISOFIX | 15 Samoaktivační chránič bočního nárazu |
| 7 Tlačítko nastavení opěrné nohy | 16 Indikátor opěrné nohy |
| 8 Opěrná noha | 17 Vodítka ISOFIX |
| 9 Tlačítko nastavení opěrné nohy | 18 2. vložka sedačky |
| | 19 Držák přezky |

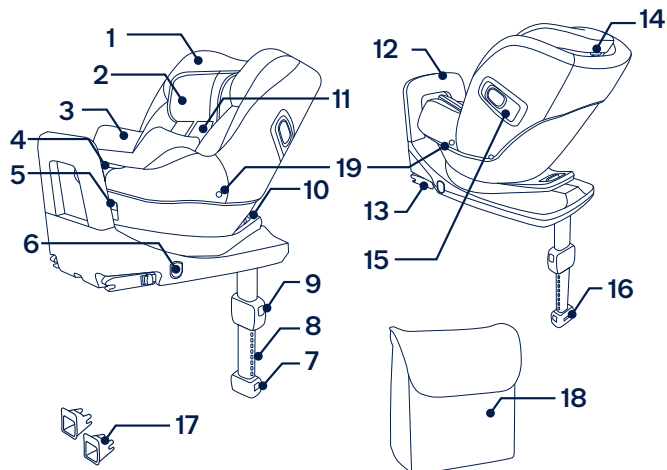

VAROVÁNÍ

Nosná noha se musí dotýkat podlahy vozidla. Všechny popruhy zajišťující dítě musí být nastaveny podle jeho těla. Popruhy nesmí být zkroucené.

Po umístění dítěte do této vylepšené dětské autosedačky musí být správně použit bezpečnostní postroj. Zkontrolujte, aby nebyl žádný z bederních popruhů v dolní části opotřebovaný a aby byla pánev pevně zajištěna.

Veškerá zavazadla nebo jiné předměty, které v případě nehody mohou způsobit zranění, musí být řádně zajištěny.

Dítě v této vylepšené dětské autosedačce vždy zajistěte, i na krátkých trasách; nejvíce nehod se přihodí právě při nich.

Neopouštějte děti ve vylepšené dětské autosedačce bez dozoru.

Informace ohledně údržby, opravy a náhradních dílů vám poskytne distributor.

Ke správné instalaci lze použít pouze konektory ISOFIX.

Dbejte na to, aby pevné předměty a plastové části vylepšené dětské autosedačky byly umístěny a instalovány tak, aby nemohly být zachyceny pohyblivým sedadlem nebo dveřmi vozidla.

Pravidelně kontrolujte, zda vodítka ISOFIX nejsou znečištěná, a podle potřeby je čistěte. Vniknutím nečistot, prachu, drobečků apod. může být omezena spolehlivost.

Je nezbytné použít ochranný oblouk.

Tuto vylepšenou dětskou autosedačku uchovávejte mimo přímé sluneční světlo. V opačném případě bude příliš horký pro pokožku dítěte. Před umístěním dítěte vždy dotykem zkontrolujte teplotu vylepšené dětské autosedačky.

Před zakoupením této vylepšené dětské autosedačky ověřte, zda ji lze řádně nainstalovat do vašeho vozu.

Nebudete-li tuto vylepšenou dětskou autosedačku delší dobu používat nebo pokud ji nepoužíváte pravidelně, sejměte ji ze sedadla vozu.

Pokud byla tato vylepšená dětská autosedačka vystavena nadměrnému pnutí při dopravní nehodě, musí být vyměněna. Při dopravní nehodě může dojít ke skrytému poškození.

S touto vylepšenou dětskou autosedačkou je nutno používat látkové části a příslušenství dodané výrobcem.

Látkové části jsou nedílnou součástí této vylepšené dětské autosedačky z hlediska její bezpečnosti.

NEPOUŽÍVEJTE vylepšené dětské autosedačky v orientaci proti směru jízdy na sedadlech, na kterých je nainstalován aktivní čelní airbag. Mohlo by dojít k úmrtí nebo k vážnému zranění.

NEPOUŽÍVEJTE žádné úpravy ani rozšíření této autosedačky bez schválení zkušebnou. Uživatel musí důkladně dodržovat pokyny pro instalaci dodané výrobcem vylepšené dětské autosedačky.

V ŽÁDNÉM PŘÍPADĚ nepoužívejte tuto vylepšenou dětskou autosedačku, pokud je nekompletní nebo poškozená.

NEOBLÉKEJTE své dítě do oblečení, které je příliš/nadměrně velké. Zabrání to řádnému a bezpečnému uchycení dítěte ramenními popruhy a popruhy mezi nohama.

NEUMÍSTUJTE žádné předměty do prostoru opěrné nohy před touto vylepšenou dětskou autosedačkou.

NEPOUŽÍVEJTE žádné jiné zátěžové kontaktní body, než jsou popsány v těchto pokynech a označeny na této vylepšené dětské autosedačce.

V ŽÁDNÉM PŘÍPADĚ nepoužívejte vylepšenou dětskou autosedačku z druhé ruky ani autosedačku, jejíž historie není známa. Její struktura může být poškozena a bezpečnost vašeho dítěte ohrožena.

V ŽÁDNÉM PŘÍPADĚ nepoužívejte provazy ani jiné náhražky k zajištění vylepšené dětské autosedačky ve voze nebo k zajištění dítěte ve vylepšené dětské autosedačce.

Je možné, že tuto dětskou autosedačku nebude možné umístit do schválených vozů při použití v některé z těchto poloh.

Používání produktu

NEINSTALUJTE tuto vylepšenou dětskou autosedačku na sedadla vozu, která směřují do strany nebo dozadu vzhledem ke směru pohybu vozu. **(1)-1**

NEPOUŽÍVEJTE vylepšené dětské autosedačky v orientaci proti směru jízdy na sedadlech, na kterých je nainstalován aktivní čelní airbag. Mohlo by dojít k úmrtí nebo k vážnému zranění. **(1)-2** Vyhledejte další informace v návodu na používání automobilu.

Doporučujeme nainstalovat tuto vylepšenou dětskou autosedačku na zadní sedadlo vozu. **(1)-3**

Tato vylepšená dětská autosedačka je vhodná pro sedadla vozů s body ukotvení i-Size ISOFIX. **(2)**

NEINSTALUJTE tuto vylepšenou dětskou autosedačku na sedadla vozidla, která nejsou během instalace stabilní.

Instalace

- 1** Vyklopte opěrnou nohu z úložného prostoru. **(3)**
- 2** Nasadte vodítka ISOFIX do kotvicích bodů ISOFIX. **(4)** Vodítka ISOFIX chrání potah sedadel před potrháním. Rovněž vedou konektory ISOFIX.
- 3** Stiskněte tlačítko nastavení ISOFIX na některé straně základny a potom vysuňte konektory ISOFIX. **(5)**

- 4** Vyrovnajte konektory ISOFIX s vodítky ISOFIX a potom zacvakněte oba konektory ISOFIX do kotvicích bodů ISOFIX. **(6)**

Ujistěte se, že jsou oba konektory ISOFIX pevně uchyceny k příslušným kotvicím bodům ISOFIX. Při správném uchycení se musí ozvat dvě cvaknutí a indikátory na obou konektorech ISOFIX musí být zcela zeleně. **(6)-1**

Zatažením za oba konektory ISOFIX zkontrolujte, zda je vylepšená dětská sedačka řádně nainstalována.

- 5** K dispozici je 9 nastavitelných pozic pro ISOFIX. Stiskněte uvolňovací tlačítko ISOFIX a zcela zatlačte základnu proti sedadlu vozu.
- 6** Umístěte vylepšenou dětskou autosedačku na sedadlo vozidla a vysuňte opěrnou nohu k podlaze. **(7)** Když je indikátor opěrné nohy zelený, znamená to, že opěrná noha je nainstalována správně. Červená znamená, že není nainstalována správně. **(7)-3**

Opěrná noha má 24 pozic. Když je indikátor opěrné nohy červený, znamená to, že se opěrná noha nachází v nesprávné pozici.

- !** Zatlačením na předek vylepšené dětské autosedačky zkontrolujte, zda je opěrná noha zajištěná.
- !** Chcete-li opěrnou nohu zkrátit, stiskněte uvolňovací tlačítko opěrné nohy a zatlačte nohu nahoru.

7 Chcete-li vylepšenou dětskou autosedačku vyjmout, stiskněte uvolňovací tlačítko ISOFIX **(5)-1** a stáhněte základnu ze sedadla. Potom stiskněte tlačítko a sekundární zámek na konektorech ISOFIX a vyjměte z vozu. **(8)**

8 Stiskněte nastavovací tlačítko ISOFIX a zasuňte ISOFIX. **(9)**

Kompletně sestavená vylepšená dětská autosedačka je zobrazena pod číslem **(10)**.

Samoaktivační chránič bočního nárazu

! Zajistěte, aby byla ochrana proti bočnímu nárazu zajištěna v otevřené poloze pro maximální ochranu proti bočnímu nárazu.

1 Ochrana proti bočnímu nárazu se automaticky aktivuje, když se přezka postroje přesune zpět na místo a postroj je utažený. Obě strany se otevřou automaticky. **(11)**

! **DŮLEŽITÉ:** Poznámka: Rozložení ochrany proti bočnímu nárazu **NEZNAMENÁ**, že je dítě v sedačce dostatečně utažené.

2 Pro zvýšení přepravního prostoru nemusí být ochrana proti bočnímu nárazu otevřená na straně proti dveřím vozidla. Strana otočená dovnitř vozidla musí být vždy v otevřené poloze. **(12)**

3 Ochranu proti bočnímu nárazu lze otevřít ručně podle obrázku **(13)**.

Nastavení sklonu

Stiskněte tlačítko nastavení sklonu **(14)-1** a upravte vylepšenou dětskou autosedačku do správné pozice. Možné úhly nastavení jsou zobrazeny na obrázku **(14)**.

Po nastavení sklonu znovu zkontrolujte pozici opěrné nohy.

Pro režim novorozence je k dispozici 7 úhlů sklonu.

Pouze režim proti směru jízdy

Režim proti směru jízdy Výška dítěte 40 cm - 105 cm /
hmotnost dítěte ≤ 18kg

Pozice sklonu

Pozice 1-7

1 Stiskněte otočné tlačítko a otočte sedačku proti směru jízdy. **(15)**

! Pro usnadnění otáčení skloňte sedačku tak, aby se nacházela mezi pozicemi 3 až 7.

2 Sestava v režimu proti směru jízdy viz **(16)**.

! Konektory ISOFIX musí být připevněny a zajištěny na kotvicích bodech ISOFIX. **(16)-1**

! Opěrná noha musí být nainstalována správně se zeleným indikátorem. **(16)-2**

Výškové nastavení pro hlavovou opěrku a ramenní pásy

Zkontrolujte, zda jsou popruhy ramenního postroje ve správné výšce.

Stiskněte pojistku pro nastavení výšky (17) a zároveň ji zatlačte dolů, nebo vytáhněte nahoru, dokud nezapadne do jedné z 8 pozic. Pozice hlavové opěrky jsou uvedeny na obrázku (18).

Výška popruhů ramenního postroje musí co nejméně odpovídat ramenům dítěte (19), ale nesmí přesahovat rovinu ramen. (20)

Pokud nejsou popruhy ramenního postroje nastaveny do správné výšky, při autonehodě může být dítě vystřeleno z vylepšené dětské autosedačky.

Zajištění dítěte

Natočte sedačku do strany pro snadnější vložení nebo vyjmutí dítěte. (26) Umístěte dítě do sedačky a zkontrolujte, zda jsou popruhy ramenního postroje ve správné výšce. Po upevnění dítěte otočte sedačku směrem dozadu a zajistěte.

- 1 Stiskněte a podržte stavěcí tlačítko na přední straně vylepšené dětské autosedačky a přitáhněte dva popruhy ramenního postroje autosedačky. (21)
- 2 Stisknutím červeného tlačítka uvolněte přezku postroje. (22)

3 Upevněte přezky na obou stranách sedačky tak, aby bylo vložení dítěte pohodlnější. (23)

4 Použijte vložku pro novorozence.

Vložka pro novorozence slouží k ochraně dítěte. (24)

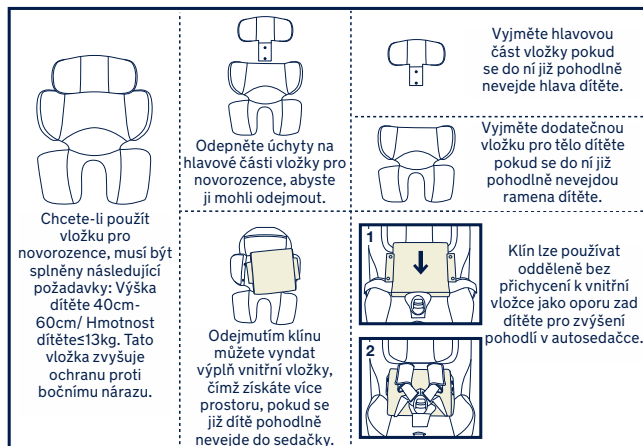

5 Vložte dítě do vylepšené dětské autosedačky a zapněte přezku. Viz. (25)

6 Zatažením za popruhy ramenního postroje utáhněte ramenní popruhy. (26)

Řádně utáhněte postroj a pás. Příliš volný postroj omezuje bezpečnost autosedačky.

Sejmutí látkových částí

- 1 Rozpojte přezku a potom vyjměte vložku pro novorozence. **(27)**
- 2 Odepněte patenty. **(28)**
- 3 Rozepněte suché zipy a sejměte polstr ramenního pásu. **(29)**
- 4 Rozepněte patenty na hlavním polstru sedačky za ramenním postrojem. **(30)**
- 5 Protlačte rozkrokový pás otvorem pro rozkrokový pás. **(31)**
- 6 Umístěte ramenní postroj za klopou pod opěrkou hlavy. **(32)**
- 7 Povolte elastickou gumu na zadní straně opěrky hlavy a sejměte látkové potahy opěrky hlavy. **(33)(34)**
- 8 Sejměte látkové potahy. **(35)**

Při nasazování zimních a letních látkových potahů postupujte podle výše uvedených kroků v opačném pořadí.

Tento návod uschovejte do přihrádky na dolní straně vylepšené dětské autosedačky **(36)**.

Čištění a údržba

Vyjměte klín z vložky a uložte jej mimo dosah dětí.

Dolní vložku sedátka a horní potah sedátka perte ve studené vodě do 30°C.

Látkové části nežehlete.

Na látkové části nepoužívejte bělidlo ani je nečistěte za sucha.

K mytí této vylepšené dětské autosedačky nepoužívejte nezředěné čisticí prostředky, benzín ani jiná organická rozpouštědla. Mohlo by dojít k poškození výrobku.

K čištění skořepiny vylepšené dětské autosedačky, držadla a popruhů postroje používejte pouze mírný čisticí prostředek, vodu a měkký hadřík.

Nesnažte se kroutit ani ždímat látkové části sedačky velkou silou. Může to na látkových částech zanechat záhyby.

Látkové části sušte zavěšené ve stínu.

Pokud tuto vylepšenou dětskou sedačku delší dobu nepoužíváte, vyjměte ji z vozidla. Vylepšenou dětskou autosedačku skladujte na chladném a suchém místě mimo dosah dětí.

NUNA International B.V.

Nuna a veškerá přidružená loga jsou obchodní známky.

DÔLEŽITÉ!
UCHOVAJTE TIETO
POKYNY PRE
NESKORŠIE POUŽITIE:
POZORNE SI ICH
PREČÍTAJTE

Obsah

Informácie o výrobku	167
Registrácia výrobku	
Záruka	
Kontakt	
Požiadavky na používanie s deťmi	168
Na použitie so základňou	169
Zoznam jednotlivých častí	170
Výstraha	171
Používanie výrobku	175
Čistenie a údržba	182

Informácie o výrobku

Číslo modelu: _____

Vyrobené v (dátum): _____

Registrácia výrobku

Vyplňte vyššie uvedené informácie. Číslo modelu a dátum výroby sú uvedené na spodnej strane výrobku NORR.

Aby ste svoj výrobok zaregistrovali, navštívte:

www.nunababy.com

Na domovskej stránke kliknite na odkaz

„Registrovať zariadenie“.

Záruka

Zámerne sme navrhli naše výrobky vysokej kvality tak, aby mohli rásť s vaším dieťaťom aj vašou rodinou. Pretože si stojíme za našim výrobkom, naše vybavenie je kryté vlastnou zárukou na každý výrobok, začínajúc dňom zakúpenia. Ak nás budete kontaktovať, pripravte si doklad o kúpe, číslo modelu a dátum výroby.

Viac informácií o záruke nájdete na stránke:

www.nunababy.com

Na domovskej stránke kliknite na odkaz „Záruka“.

Kontakt

Ohľadne náhradných dielov, servisu alebo ďalších otázok o záruke sa obráťte na naše oddelenie služieb zákazníkom.

info@nunababy.com

www.nunababy.com

Požiadavky na používanie s deťmi

Tento výrobok je vhodný na používanie s deťmi, ktoré spĺňajú nasledujúce požiadavky:

Pri smerovaní tvárou dozadu:

Výška dieťaťa 40 cm – 105 cm/

Hmotnosť dieťaťa ≤ 18 kg

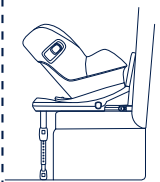
	Režim inštalácie	Inštalácia	Poloha sklonu
Režim Batola	Výška dieťaťa 40 cm – 105 cm/ Hmotnosť dieťaťa ≤ 18 kg		1-7

Na použitie so základňou

i-Size UNIVERSAL
ISOFIX
Pri smerovaní
tvárou dozadu
40cm-105cm/≤18kg



030537
Predpis
OSN č. 129/03

- 1 Podľa Predpisu OSN č.129/03 je Zosilnená detská autosedačka so základňou Univerzálna zosilnená detská autosedačka ISOFIX a musí sa montovať pomocou prípojok ISOFIX.
- 2 Toto je Zosilnený detský zadržiavací systém „i-Size“. Je schválený podľa Predpisu OSN č. 129 na použitie v sedadle na sedenie pre vozidlá kompatibilné so systémom i-Size podľa toho, ako uvádzajú výrobcovia vozidiel v príručke používateľa vozidla.
- 3 V prípade pochybností sa obráťte na výrobcu alebo predajcu zosilneného detského zadržiavacieho systému.

Zoznam jednotlivých častí

- | | |
|---------------------------------------|--|
| 1 Opierka hlavy | 71 Ramenný popruh |
| 2 Dojčenská vložka | 72 Dorazová tyč |
| 3 Čalúnenie sedačky | 73 Prípojka ISOFIX |
| 4 Nastavovací popruh | 74 Tlačidlo na nastavenie opierky hlavy |
| 5 Tlačidlo otáčania | 75 Samo-vysúvaci chránič pred bočným nárazom |
| 6 Nastavovacie tlačidlo ISOFIX | 76 Indikátor opornej nohy |
| 7 Tlačidlo na nastavenie opornej nohy | 77 Vodiace prvky ISOFIX |
| 8 Oporná noha | 78 Druhé čalúnenie sedačky |
| 9 Tlačidlo na nastavenie opornej nohy | 79 Držiak spony |
| 10 Tlačidlo na nastavenie sklonu | |

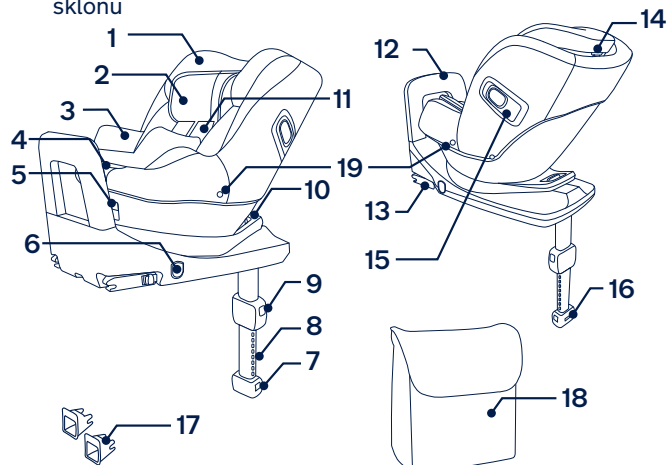

VÝSTRAHA

Každá oporná noha musí byť v kontakte s podlahou vozidla a všetky popruhy, ktoré držia dieťa musia byť prispôsobené telu dieťaťa. Popruhy nesmú byť skrútené.

Po umiestnení dieťaťa do tejto zosilnenej detskej autosedačky sa musia správne použiť bezpečnostné popruhy. Zaistíte, aby bedrový popruh prechádzal nízko v spodnej časti s pevne pripútanou panvou a musí byť napnutý.

Akákoľvek batožina alebo iné predmety, ktoré by mohli spôsobiť zranenie v prípade kolízie, sa musia správnym spôsobom zaistiť.

Dieťa v zosilnenej detskej autosedačke vždy zaistujte, aj keď idete len na krátku cestu, pretože práve pri tých sa vyskytuje najviac nehôd.

Deti sa v zosilnenej detskej autosedačke nesmú nechávať bez dozoru.

Ohľadne otázok týkajúcich sa údržby, opravy a výmeny dielov sa obráťte na distribútora.

Správna inštalácia je povolená len pomocou prípojok ISOFIX.

Dbajte na to, aby pevné predmety a plastové časti zosilneného detského zadržiacieho systému boli umiestnené a inštalované tak, aby nebolo možné ich zachytenie do pohyblivých sedadiel alebo dverí vozidla.

Často kontrolujte, či nie sú vodiace prvky ISOFIX špinavé a v prípade potreby ich vyčistite. Spoľahlivosť môže byť ovplyvnená prenikaním nečistôt, prachu, častíc jedla atď.

Je nutné použiť dorazovú tyč.

Udržujte túto zosilnenú detskú autosedačku mimo slnečného svetla, inak môže byť pre pokožku dieťaťa príliš horúca. Pred vložением dieťaťa do zosilnenej detskej autosedačky sa jej vždy dotknite.

Pred zakúpením tejto zosilnenej detskej autosedačky skontrolujte, či je možná jej správna inštalácia vo vašom vozidle.

Ak sa táto zosilnená detská autosedačka dlhšie alebo pravidelne nepoužíva, vyberte ju zo sedadla vozidla.

Táto zosilnená detská autosedačka sa musí vymeniť v prípade, že bola vystavená intenzívnemu namáhaniu pri nehode. Nehoda môže spôsobiť poškodenie, ktoré nemusí byť viditeľné.

Zosilnený detský zadržiavací systém sa musí používať s mäkkými textíliami a príslušenstvom dodávaným výrobcom.

Mäkké textílie sú neoddeliteľnou súčasťou detského zadržiavacieho systému z hľadiska jeho bezpečnostnej výkonnosti.

NEPOUŽÍVAJTE zosilnené detské zadržiavacie systémy miestach na sedenie, kde je nainštalovaný aktívny čelný airbag. Môže dôjsť k smrti alebo vážnemu zraneniu.

NEVYKONÁVAJTE na zariadení žiadne zmeny ani doplnky bez súhlasu úradu pre typové schvaľovanie. Používateľ sa musí dôsledne riadiť pokynmi na inštaláciu vydanými výrobcom zosilneného detského zadržiavacieho systému.

NEPOUŽÍVAJTE túto zosilnenú detskú autosedačku, ak má poškodené alebo chýbajúce časti.

NEOBLIEKAJTE svoje dieťa do veľkých/nadrozmerých odevov, pretože zabránia tomu, aby bolo dieťa správne a bezpečne upevnené ramennými popruhmi a rozkrokovým popruhom medzi nohami.

Do oblasti opornej nohy pred zosilnenou detskou autosedačkou **NEUMIESTŇUJTE** žiadne predmety.

NEPOUŽÍVAJTE žiadne iné kontaktné záťažové body, ako sú uvedené v pokynoch a označené na zosilnenej detskej autosedačke.

NIKDY nepoužívajte zosilnenú detskú autosedačku z druhej ruky ani zosilnenú detskú autosedačku, ktorej históriu nepoznáte, pretože môže trpieť štrukturálnym poškodením, ktoré môže ohrozovať bezpečnosť vášho dieťaťa.

NIKDY nepoužívajte laná ani iné náhrady na zaistenie zosilnenej detskej autosedačky vo vozidle ani na zaistenie dieťaťa v zosilnenej detskej autosedačke.

Detská autosedačka nemusí byť vhodná pre všetky schválené vozidlá, ak sa bude používať v jednej z týchto polôh.

Používanie výrobku

NEINŠTALUJTE túto zosilnenú detskú autosedačku na sedadlá vozidla, ktoré smerujú do boku alebo dozadu vzhľadom na smer pohybu vozidla. **(1)-1**

NEPOUŽÍVAJTE zosilnené detské zadržiavacie systémy miestach na sedenie, kde je nainštalovaný aktívny čelný airbag. Môže dôjsť k smrti alebo vážnemu zraneniu. **(1)-2** Viac informácií nájdete v návode na obsluhu vozidla.

Odporúča sa inštalovať túto zosilnenú detskú autosedačku na zadné sedadlo vozidla. **(1)-3**

Táto zosilnená detská autosedačka je vhodná pre sedadlá vozidiel vybavené kotevnými bodmi i-Size ISOFIX. **(2)**

NEINŠTALUJTE túto zosilnenú detskú autosedačku na sedadlá vozidla, ktoré sú počas inštalácie nestabilné.

Inštalácia

- 1** Rozložte opornú nohu z úložného priestoru. **(3)**
- 2** Nasadte vodiace prvky ISOFIX do kotevných bodov ISOFIX. **(4)** Vodiace prvky ISOFIX môžu ochrániť povrch sedadla vozidla pred roztrhnutím. Budú tiež vodiť prípojky ISOFIX.
- 3** Stlačte nastavovacie tlačidlo ISOFIX na oboch stranách základne a potom vytiahnite prípojky ISOFIX. **(5)**

- 4** Zarovnajte prípojky ISOFIX s vodiacimi prvkami ISOFIX a potom zacvaknite obe prípojky ISOFIX do kotevných bodov ISOFIX. **(6)**

Skontrolujte, či sú obe prípojky ISOFIX pevne pripojené k svojim kotevným bodom ISOFIX. Musí byť počuť dve cvaknutia a farby indikátorov na oboch prípojkách ISOFIX musia byť úplne zelené. **(6)-1**

Skontrolujte, či je zosilnená detská autosedačka bezpečne nainštalovaná potiahnutím oboch prípojok ISOFIX.

- 5** Pre ISOFIX je k dispozícii 9 nastaviteľných polôh. Stlačte uvoľňovacie tlačidlo ISOFIX a zatlačte základňu dozadu proti sedadlu vozidla, kým nebude upevnená.
- 6** Po umiestnení zosilnenej detskej autosedačky na sedadlo vozidla vyťahnite opornú nohu smerom nadol na podlahu. **(7)** Indikátor opornej nohy zobrazí zelenú, keď bude základňa nainštalovaná správne, červená znamená, že je nainštalovaná nesprávne. **(7)-3**

Oporná noha má 24 polôh. Keď indikátor opornej nohy zobrazí červenú farbu, znamená to, že je oporná noha v nesprávnej polohe.

- !** Zatlačením na prednú časť zosilnenej detskej autosedačky skontrolujte, či je oporná noha zaistená.

- ! Ak chcete skrátiť opornú nohu, stisnite uvoľňovacie tlačidlo opornej nohy a potiahnite opornú nohu smerom nahor.
- 7 Ak chcete vybrať zosilnenú detskú autosedačku, stlačte uvoľňovacie tlačidlo ISOFIX (5)-1 a potiahnite základňu smerom od sedačky, potom ju vyberte z vozidla so súčasným stlačením tlačidla a sekundárneho zámku na prípojkách ISOFIX. (8)
- 8 Stlačením nastavovacieho tlačidla ISOFIX uložte ISOFIX. (9)

Úplne zostavená zosilnená detská autosedačka je zobrazená na obrázku (10).

Použitie samo-vysúvacieho chrániča pred bočným nárazom

- ! Uistite sa, že je bočný nárazový štít zaistený v otvorenej polohe pre maximálnu bezpečnosť pri bočnom náraze.
- 1 Bočné nárazové štíty sa aktivujú automaticky, keď sa spona popruhov presunie späť do polohy a popruh sa dotiahne, obe strany sa otvoria automaticky. (11)
- ! DÔLEŽITÉ: Majte na pamäti, že rozloženie ochranných prvkov proti bočnému nárazu NEZNAMENÁ, že dieťa je už dostatočne pevne zachytené.

- 2 Bočný nárazový štít oproti dverám vozidla možno zatvoriť, aby sa v prípade potreby vytvorilo viac priestoru na sedenie. Strana, ktorá je najbližšie k vonkajšej strane vozidla musí byť vždy v otvorenej polohe. (12)
- 3 Bočný nárazový štít sa dá ručne otvoriť, ako to je zobrazené na obr. (13)

Nastavenie sklonu

Ak chcete nastaviť zosilnenú detskú autosedačku do správnej polohy, stisnite tlačidlo na nastavenie sklonu (14)-1. Uhly sklonu sú zobrazené na stránke (14).

Po zmene sklonu znova skontrolujte polohu opornej nohy.

Pre režim Batola je k dispozícii 7 uhlov sklonu.

Len v režime smerovania tvárou dozadu

Pri smerovaní tvárou dozadu	Výška dieťaťa 40 cm – 105 cm/ Hmotnosť dieťaťa ≤ 18 kg
-----------------------------	---

Poloha sklonu	Poloha 1 - 7
---------------	--------------

- 1 Stlačte tlačidlo otáčania, ak chcete otočiť sedačku smerom k zadnej časti vozidla. (15)
- ! Pre jednoduchosť otáčania sklopte sedačku do jednej z polôh 3 až 7.
- 2 Režim smerovania tvárou dozadu zostavený ako (16).

- ! Prípojky ISOFIX musia byť pripojené a zaistené na kotevných bodoch ISOFIX. (16)-1
- ! Oporná noha musí byť správne nainštalovaná so zelenou farbou indikátora. (16)-2

Nastavenie výšky opierky hlavy a ramenných popruhov

Skontrolujte, či sú ramenné popruhy nastavené v správnej výške.

Stisnite tlačidlo na nastavenie opierky hlavy (17), pričom vytiahnite alebo zatlačte opierku hlavy, kým nezapadne do jednej zo 8 polôh. Polohy opierky hlavy sú zobrazené na obr. (18)

Ramenné popruhy musia byť vo výške čo najbližšie k ramenám dieťaťa (19), ale nie nad hranicou ramien. (20)

Ak nebudú ramenné popruhy v správnej výške, dieťa môže v prípade havárie vyletieť zo zosilnenej detskej autosedačky.

Zaistenie dieťaťa

Otočte sedačku nabok, aby ste uľahčili usadenie alebo vybratie dieťaťa. (26) Po tom, ako bolo dieťa umiestnené do sedačky, skontrolujte, či sú ramenné popruhy v správnej výške. Po upevnení dieťaťa otočte sedadlo smerom dozadu a zaistite ho.

- 1 So súčasným stlačením nastavovacieho tlačidla umiestneného na prednej strane zosilnenej detskej autosedačky vytiahnite dva ramenné popruhy zosilnenej detskej autosedačky. (21)
- 2 Sponu popruhov odistite stlačením červeného tlačidla. (22)
- 3 Zaistite spony na oboch stranách sedačky, aby bolo umiestnenie dieťaťa pohodlnejšie. (23)
- 4 Použite dojčenskú vložku.

Dojčenská vložka slúži na ochranu detí. (24)

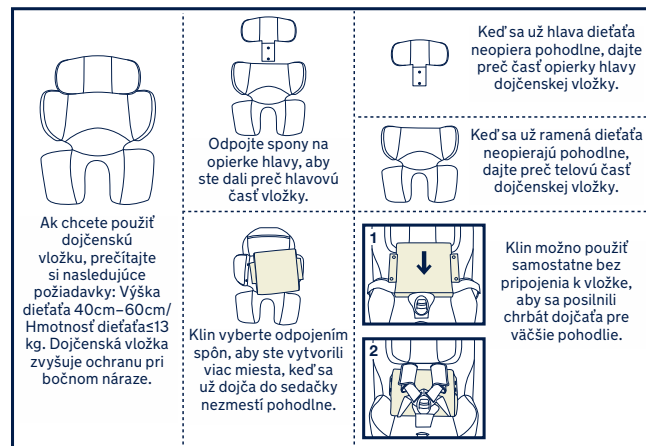

- 5 Vložte dieťa do zosilnenej detskej autosedačky a zaistite sponu. Pozrite si. (25)

- 6** Ramenné popruhy dotiahnite potiahnutím za nastavovací popruh. **(26)**

Uistite sa, že ste popruhy správne dotiahli a zbavili sa akéhokoľvek uvoľnenia pásu. Príliš voľné popruhy znížia bezpečnostný výkon sedačky.

Vybratie poťahu

- 1** Rozopnite sponu **(27)**, potom vyberte dojčenskú vložku.
- 2** Rozopnite cvočky. **(28)**
- 3** Odopnutím háčikových a pútkových upínacích prvkov dajte dole kryt ramenného pásu. **(29)**
- 4** Odopnite cvočky na hlavnom čalúnení sedačky za ramennými popruhmi. **(30)**
- 5** Pretlačte rozkrokový popruh cez otvor na rozkrokový popruh. **(31)**
- 6** Umiestnite ramenné popruhy za chlopňu pod opierkou hlavy. **(32)**
- 7** Uvoľnite elastický pásik na zadnej strane opierky hlavy, aby ste vybrali poťah opierky hlavy. **(33)(34)**
- 8** Vyberte poťah. **(35)**

Zimný a letný poťah zostavte v opačnom poradí vyššie uvedených krokov.

Návod na použitie odložte v úložnom priestore v spodnej časti zosilnenej detskej autosedačky **(36)**.

Čistenie a údržba

Po vybratí klinu z vložky ho uložte niekam mimo dosah dieťaťa.

Umyte spodné čalúnenie sedačky a horný kryt sedačky vodou s teplotou pod 30°C.

Nežehlite poťah.

Nebielte ani chemicky nečistite poťah.

Na umývanie zosilnenej detskej autosedačky nepoužívajte nezriedené čistiace prostriedky, benzín ani iné organické rozpúšťadla. Môže to spôsobiť poškodenie výrobku.

Na čistenie plášťa zosilnenej detskej autosedačky, rukoväte a popruhov používajte len jemný čistiaci prostriedok, vodu a mäkkú handričku.

Neskrúcajte poťah veľkou silou, aby ste ich vysušili. Mohlo by to na poťahu zanechať zvrásnenie.

Na vysušenie zaveste poťah do tieňa.

Ak sa táto zosilnená detská autosedačka dlhšie nepoužíva, vyberte ju zo sedadla vozidla. Zosilnenú detskú autosedačku dajte na chladné a suché miesto a niekde, kde sa k nej vaše dieťa nedostane.

VAŽNO!
SAČUVAJTE OVE
UPUTE ZA BUDUĆU
UPORABU:
PAŽLJIVO PROČITAJTE

Sadržaj

Podaci o proizvodu	185
Registracija proizvoda	
Jamstvo	
Kontakt	
Uvjeti za upotrebu	186
Za korištenje s bazom	187
Popis dijelova	188
Upozorenja	189
Upotreba proizvoda	193
Čišćenje i održavanje	200

Podaci o proizvodu

Broj modela: _____

Datum proizvodnje: _____

Registracija proizvoda

Popunite gore navedene podatke. Broj modela i datum proizvodnje nalazi se na dnu NORR proizvoda.

Za registraciju proizvoda posjetite:

www.nunababy.com

Kliknite na vezu "Registracija opreme" na početnoj stranici.

Jamstvo

Osmislili smo i proizveli naše proizvode visoke kvalitete kako bi mogli rasti s vašim djetetom i obitelji. Budući da stojimo iza našeg proizvoda, naša je oprema pokrivena jamstvom za proizvod, počevši od dana kupnje. Prije no što nas kontaktirate pripremite dokaz o kupnji, broj modela i datum proizvodnje.

Za informacije o jamstvu posjetite:

www.nunababy.com

Kliknite na vezu "Jamstvo" na početnoj stranici.

Kontakt

Za zamjenske dijelove, servis ili moguća pitanja u svezi jamstva kontaktirajte našu službu za korisnike.

info@nunababy.com

www.nunababy.com

Uvjeti za upotrebu

Ovaj proizvod prikladan je za djecu koja su sljedećih mjera:

U smjeru suprotnom od smjera vožnje:

Visina djeteta 40 cm - 105 cm / težina djeteta ≤18 kg

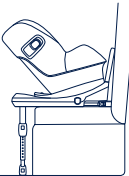
	Način postavljanja	Postavljanje	Nagnuti položaj
Način korištenja za bebu	Visina djeteta 40 cm - 105 cm / težina djeteta ≤ 18kg		1-7

Za korištenje s bazom

i-Size universal
ISOFIX

U smjeru
suprotnom od
smjera vožnje
40 cm - 105 cm /
≤18 kg



030537
UN uredba
br. 129/03

- 1 Prema UN uredbi br. 129/03 napredna dječja autosjedalica s bazom je univerzalni ISO napredni sigurnosni sustav za dijete i mora se postaviti uporabom ISOFIX priključaka.
- 2 Ovo je „i-Size“ napredna dječja autosjedalica. Odobrena je prema UN uredbi br. 129 za uporabu u i-Size kompatibilnim sjedećim položajima u vozilu kako je navedeno u korisničkom priručniku proizvođača vozila.
- 3 U slučaju nedoumice provjerite kod proizvođača ili prodavača napredne dječje autosjedalice.

Popis dijelova

- | | |
|---|--|
| 1 Oslonac za glavu | 71 Traka za rame |
| 2 Umetak za bebu | 72 Prečka oslonca |
| 3 Jastuk sjedalice | 73 ISOFIX priključak |
| 4 Trake za podešavanje | 74 Ručnica za podešavanje oslonca za glavu |
| 5 Okretni gumb | 75 Automatski bočni štitić od udara |
| 6 Gumb za podešavanje ISOFIX priključka | 76 Indikator potpornog nogara |
| 7 Gumb za podešavanje potpornog nogara | 77 ISOFIX vodilice |
| 8 Potporni nogar | 78 2. jastuk sjedalice |
| 9 Gumb za podešavanje potpornog nogara | 79 Držač kopče |
| 10 Gumb za podešavanje nagiba | |

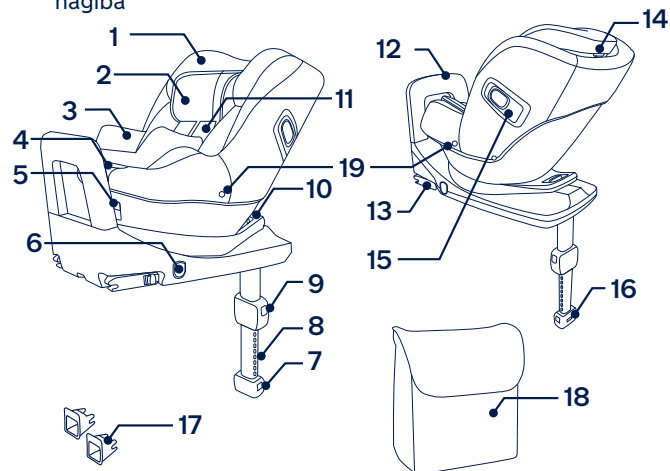

! UPOZORENJE

Potporni nogar mora biti u kontaktu s podom vozila, a svi sigurnosni pojasevi za pričvršćivanje djeteta moraju biti prilagođeni veličini djeteta. Trake sigurnosnih pojaseva ne smiju biti uvijene.

Nakon postavljanja djeteta u ovu naprednu dječju autosjedalicu potrebno je pravilno pričvrstiti trake sigurnosnih pojaseva. Provjerite je li pojas preko krila nisko postavljen kako bi zdjelica djeteta bila sigurno i dobro pričvršćena u slučaju sudara.

Sva prtljaga ili drugi predmeti koji bi mogli prouzročiti ozljede u slučaju sudara moraju biti pravilno pričvršćeni.

Dijete uvijek pričvrstite u naprednoj dječjoj auto-sjedalici čak i na kratkim relacijama jer tada se događa većina nesreća.

Djecu nikada niti na tren ne ostavljajte u naprednoj dječjoj autosjedalici bez nadzora.

Savjetujte se s dobavljačem u svezi održavanja, popravaka i zamjene dijelova.

Pravilno postavljanje je isključivo uz uporabu ISOFIX priključaka.

Pazite kako ne biste postavili čvrste i plastične dijelove napredne dječje autosjedalice tako da se mogu zaglaviti zbog pomicanja sjedala ili vrata vozila.

Često provjeravajte jesu li ISOFIX vodilice prljave i prema potrebi ih očistite. Pouzdanost može biti smanjena ako postoji prljavština, prašina, čestice hrane i sl.

Obvezno je koristiti prečku oslonca.

Naprednu dječju autosjedalicu držite izvan utjecaja izravnog sunčevog svjetla jer može biti prevruća za osjetljivu dječju kožu. Uvijek dodirnite naprednu dječju auto-sjedalicu prije no što u nju stavite dijete.

Prije kupnje ove napredne dječje autosjedalice provjerite kako biste bili sigurni može li se pravilno ugraditi u vaše vozilo.

Uklonite naprednu dječju autosjedalicu sa sjedala u vozilu ako se neće dulje vrijeme koristiti.

Naprednu dječju autosjedalicu treba promijeniti ako je bila izložena snažnim udarcima tijekom automobilske nesreće. Automobilska nesreća može prouzročiti oštećenja koja nisu uočljiva.

HR Napredna dječja autosjedalica mora se koristiti isključivo s oblogama i dodatnom opremom istog proizvođača.

Obloge su sastavni dio napredne dječje autosjedalice i potrebne su radi sigurnosti djeteta.

NE KORISTITE naprednu dječju autosjedalicu okrenutu obrnuto od smjera vožnje ako je aktiviran prednji zračni jastuk. Moguće su ozbiljne ozljede ili smrt.

NE VRŠITE nikakve preinake niti što dodajte na proizvod bez izričitog pisanog odobrenja nadležnog tijela. Korisnik se treba strogo pridržavati uputa o postavljanju koje navodi i isporučuje proizvođač napredne dječje autosjedalice.

NE KORISTITE ovu naprednu dječju autosjedalicu ako je oštećena ili joj nedostaju dijelovi.

NE ODIJEVAJTE djetetu odjeću koja je za njega prevelika jer će to onemogućiti pravilno pritezanje traka sigurnosnih pojaseva za ramena i pričvrsnog remena između nogu.

NE STAVLJAJTE nikakve predmete u područje potpornog nogara ispred baze napredne dječje autosjedalice.

NIKAD ne koristite druge kontaktne točke za opterećenje i nošenje osim onih navedenih u uputama i označenih na autosjedalici bez naslona.

NIKAD NE koristite naprednu dječju autosjedalicu iz druge ruke ili onu za koju ne znate kako se koristila jer može imati strukturna oštećenja koja ugrožavaju djetetovu sigurnost.

NIKAD NE koristite užad ili druge zamjene za pričvršćivanje napredne dječje autosjedalice u vozilo ili za učvršćivanje djeteta u njoj.

Dječja autosjedalica možda se neće moći postaviti u sva odobrena vozila kad se koristi u jednom od tih položaja.

Upotreba proizvoda

NE POSTAVLJAJTE ovu naprednu dječju autosjedalicu na sjedala u vozilu koja su okrenuta bočno ili prema stražnjem dijelu suprotno od smjera kretanja vozila. **(1)-1**

NE KORISTITE naprednu dječju autosjedalicu okrenutu obrnuto od smjera vožnje ako je aktiviran prednji zračni jastuk. Moguće su ozbiljne ozljede ili smrt. **(1)-2** Za više informacija pogledajte korisnički priručnik vozila.

Preporučuje se postaviti ovu naprednu dječju autosjedalicu na stražnje sjedalo u vozilu. **(1)-3**

Ova napredna dječja autosjedalica prikladna je za sjedala u vozilu s i-Size ISOFIX točkama učvršćivanja. **(2)**

NE POSTAVLJAJTE ovu naprednu dječju autosjedalicu na sjedala u vozilu koja se prilikom postavljanja pomiču ili su nestabilna.

Postavljanje

- 1** Rasklopite potporni nogar iz odjeljka spremišta. **(3)**
- 2** Umetnite ISOFIX vodilice u ISOFIX točke za pričvršćivanje. **(4)** ISOFIX vodilice štite površinu sjedala vozila kako se ne bi poderala. Služe i za vođenje ISOFIX priključaka.
- 3** Pritisnite gumb za podešavanje ISOFIX priključka s obje strane baze i zatim izvucite ISOFIX priključke. **(5)**

- 4** ISOFIX priključke poravnajte s ISOFIX vodilicama, zatim umetnite oba ISOFIX priključka u ISOFIX točke za učvršćivanje dok ne škljocne. **(6)**

Provjerite jesu li oba ISOFIX priključka sigurno pričvršćena na odgovarajuće ISOFIX točke sidrenja. Trebaju se čuti dva škljocaja i indikatori na oba ISOFIX priključka moraju biti u cijelosti zeleni. **(6)-1**

Provjerite je li napredna dječja autosjedalica sigurno postavljena povlačenjem oba ISOFIX priključka.

- 5** Postoji 9 položaja koje je moguće namjestiti za ISOFIX. Pritisnite gumb za oslobađanje ISOFIX priključka i gurnite bazu prema sjedalu vozila dok nije sigurno i čvrsto smještena.
- 6** Nakon postavljanja napredne dječje autosjedalice na sjedalo vozila produžite potporni nogar do poda. **(7)** Kad je indikator potpornog nogara zelene boje, to znači da je nogar pravilno postavljen, a ako je crvene boje nogar je nepravilno postavljen. **(7)-3**

Potporni nogar ima 24 položaja. Kad je indikator potpornog nogara crvene boje, to znači da je nogar na pogrešnom položaju.

- !** Provjerite je li potporni nogar učvršćen pritiskom prema dolje na prednjem dijelu napredne dječje autosjedalice.
- !** Za skraćivanje potpornog nogara stisnite gumb za oslobađanje potpornog nogara i povucite potpornu nogu prema gore.

- 7** Za uklanjanje napredne dječje autosjedalice pritisnite gumb za podešavanje **(5)-1** i povucite bazu sa sjedala u vozilu, a zatim, dok stižete gumb za oslobađanje ISOFIX priključka i drugu bravu na ISOFIX priključcima uklonite je iz vozila. **(8)**
- 8** Pritisnite gumb za podešavanje ISOFIX priključka kako biste pohranili ISOFIX. **(9)**

Potpuno sklopljena napredna dječja autosjedalica prikazana je na slici **(10)**.

Koristite automatski bočni štitnik od udaraca

- !** Provjerite je li bočni štitnik od udaraca blokiran u otvorenom položaju što jamči maksimalnu sigurnost od bočnog udarca.
- 1** Bočni štitnici od udaraca automatski se aktiviraju kad se kopča pomakne natrag u svoj položaj i sigurnosni pojasevi se pričvrste te se štitnici na obje strane automatski otvaraju. **(11)**
- !** **VAŽNO:** Primijetite da rasklapanje bočnog štitnika od udaraca **NE ZNAČI** i da je dijete dovoljno čvrsto zategnuto u autosjedalici.
- 2** Bočni štitnik od udaraca koji se nalazi na suprotnoj strani od bližih vrata vozila može se zatvoriti radi oslobađanja više prostora za sjedenje. Strana najbliže vratima ili vanjskom dijelu vozila mora uvijek biti u otvorenom položaju. **(12)**
- 3** Bočni štitnik od udaraca može se ručno otvoriti kako je prikazano na slici **(13)**.

Podešavanje nagiba

Pritisnite ručku za podešavanje nagiba **(14)-1** i namjestite naprednu dječju autosjedalicu u odgovarajući položaj. Kutovi nagiba prikazani su na slici **(14)**.

Nakon naginjanja ponovno provjerite položaj potpornog nogara.

Postoji 7 kutova nagiba za smještaj bebe.

Samo smještaj u smjeru suprotnom od vožnje

Smjeru suprotnom od vožnje	Visina djeteta 40 cm - 105 cm / težina djeteta ≤ 18 kg
----------------------------	--

Nagnuti položaj	Položaj 1 - 7
-----------------	---------------

- 1** Pritisnite okretni gumb za okretanje sjedalice u položaj obrnuto od smjera vožnje. **(15)**
- !** Za jednostavnije okretanje nagnite dječju autosjedalicu u jedan od položaja označenih s 3 do 7.
- 2** Način korištenja u smjeru obrnutom od vožnje prikazan je na slici **(16)**.
- !** ISOFIX priključci moraju biti sklopljeni i blokirani u ISOFIX točkama pričvršćivanja. **(16)-1**
- !** Potporni nogar mora biti pravilno postavljen sa zelenim indikatorom. **(16)-2**

Podešavanje visine oslonca za glavu i sigurnosnih pojasa za ramena

Provjerite jesu li trake sigurnosnih pojasa za ramena postavljene na pravilnu visinu.

Stisnite ručicu za podešavanje naslona za glavu (17) istodobno povlačeći naslon za glavu prema gore ili gurajući ga prema dolje dok ne škljocne i smjesti se u jedan od 8 položaja. Položaji naslona za glavu prikazani su na slici (18).

Trake sigurnosnih pojaseva za ramena moraju biti sasvim blizu djetetovima ramenima (19), a ne iznad ravnine ramena (20).

Ako trake sigurnosnih pojaseva za ramena nisu na pravilnoj visini, dijete bi moglo biti izbačeno iz napredne dječje autosjedalice u slučaju sudara.

Pričvršćivanje djeteta

Okrenite sjedalicu u stranu kako biste olakšali stavljanje ili vađenje djeteta. (26) Nakon što dijete stavite u autosjedalicu provjerite jesu li trake sigurnosnih pojaseva za ramena na pravilnoj visini. Okrenite sjedalo unatrag i blokirajte ga nakon pričvršćivanja djeteta.

- 1 Dok pritišćete gumb za podešavanje traka koji se nalazi s prednje strane napredne dječje autosjedalice, povucite dvije trake sigurnosnih pojaseva za ramena napredne dječje autosjedalice (21)
- 2 Otkopčajte kopču sigurnosnih pojaseva pritiskom na crveni gumb. (22)

- 3 Učvrstite kopče na obje strane dječje autosjedalice kako biste stavljanje djeteta u nju učinili lakšim i praktičnijim. (23)

- 4 Upotreba umetka za bebu.

Umetak za bebu služi za zaštitu djece. (24)

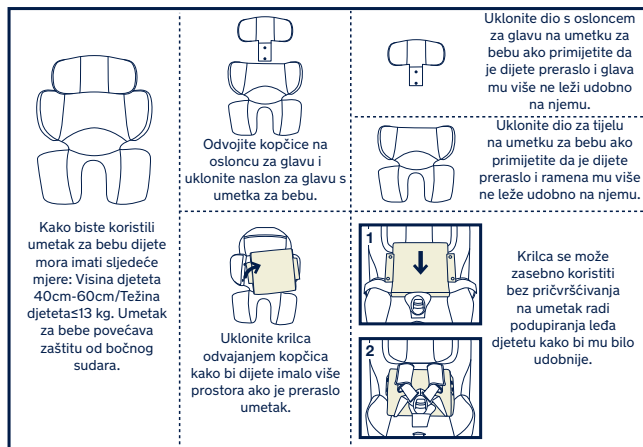

- 5 Stavite dijete u naprednu dječju autosjedalicu i zakopčajte kopču. Pogledajte (25).

- 6 Zategnite trake sigurnosnih pojaseva za ramena povlačenjem traka za podešavanje. (26)

Pažljivo i pravilno zategnite sigurnosne pojaseve za pričvršćivanje djeteta kako trake nigdje ne bi bile opuštene. Previše opuštene trake sigurnosnih pojaseva za pričvršćivanje djeteta umanjuju sigurnost korištenja autosjedalice.

Skidanje obloga

- 1 Otvorite kopču (27), a zatim uklonite umetak za bebu.
- 2 Otvorite pritiskače. (28)
- 3 Odvojite čičak traku kako biste skinuli jastučiče traka sigurnosnih pojaseva za ramena. (29)
- 4 Skidanje pritiskače na glavnom jastučiću sjedala iza traka sigurnosnih pojaseva za ramena. (30)
- 5 Gurnite pričvrсни remen kroz otvor za pričvrсни remen. (31)
- 6 Mjesto trake sigurnosnih pojaseva za ramena iza krlca ispod naslona za glavu. (32)
- 7 Odvojite elastični dio iza naslona na glavu i uklonite obloge naslona za glavu. (33) (34)
- 8 Skinite obloge. (35)

Za postavljanje zimskih i ljetnih obloga postupke vršite obrnutim redoslijedom.

Priručnik s uputama čuvajte u odjeljku za pohranu na dnu napredne dječje autosjedalice (36).

Čišćenje i održavanje

Nakon uklanjanja pričvrsnih krlca s umetka pohranite ih izvan dohvata djeteta.

Donji jastučić sjedala i gornji pokrov sjedala perite hladnom vodom na temperaturi nižoj od 30 °C.

Ne glačajte meke dijelove.

Ne izbijeljajte niti nemojte kemijski čistiti obloge.

Ne koristite nerazrijeđene deterdžente, benzin ili druga organska otapala za pranje napredne dječje autosjedalice. To može oštetiti proizvod.

Koristite samo blage deterdžente, vodu i meku krpu za čišćenje okvira napredne dječje autosjedalice, ručke i traka sigurnosnih pojaseva.

Ne uvijajte meke dijelove velikom silom radi iscjedivanja i sušenja. To može izgužvati obloge i ostaviti nabore.

Obloge objesite i sušite u hladu.

Uklonite naprednu dječju auto-sjedalicu sa sjedala u vozilu ako se neće dulje vrijeme koristiti. Stavite naprednu dječju autosjedalicu na hladno i suho mjesto izvan dohvata djece.

POMEMBNO!
NAVODILA SHRANITE
ZA POZNEJŠO
UPORABO:
NATANČNO PREBERITE

Vsebina

Informacije o izdelku	203
Registracija izdelka	
Garancija	
Stik	
Zahteve pri uporabi za otroke	204
Za uporabo s podnožjem	205
Seznam delov	206
Opozorila	207
Uporaba izdelka	211
Čiščenje in vzdrževanje	218

Informacije o izdelku

Številka modela: _____

Datum izdelave: _____

Registracija izdelka

Vpišite zgornje podatke. Številko modela in datum izdelave najdete na spodnji strani izdelka NORR.

Za registracijo izdelka obiščite:

www.nunababy.com

Na začetni strani kliknite povezavo „Registriraj opremo“.

Garancija

Naše visokokakovostne izdelke smo namenoma oblikovali tako, da lahko rastejo skupaj z vašim otrokom in vašo družino. Ker zagotavljamo kakovost naših izdelkov, krije našo opremo od dneva nakupa garancija, ki je narejena po meri za vsak izdelek. Ko stopite v stik z nami, imejte pri roki potrdilo o nakupu, številko modela in datum izdelave.

Podatke o garanciji najdete na:

www.nunababy.com

Na začetni strani kliknite povezavo „Garancija“.

Stik

Za vprašanja o nadomestnih delih in servisu ali za dodatna vprašanja o garanciji stopite v stik z oddelkom za stike s strankami.

info@nunababy.com

www.nunababy.com

Zahteve pri uporabi za otroke

Izdelek je primeren za uporabo pri otrocih, ki izpolnjujejo naslednje zahteve:

Obrnjen v nasprotni smeri vožnje:

Višina otroka 40–105 cm/teža otroka ≤ 18 kg

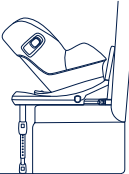
	Način namestitve	Namestitev	Položaj naklona
Način za dojenčka	Višina otroka 40–105 cm/ teža otroka ≤ 18 kg		1-7

Za uporabo s podnožjem

univerzalni i-Size
ISOFIX

Obrnjen v
nasprotni smeri
vožnje
40–105 cm/
≤ 18 kg



030537
Pravilnik ZN
št. 129/03

- 1** V skladu s Pravilnikom ZN št. 129/03 je izboljšani sistem za zadrževanje otrok s podnožjem univerzalni izboljšani sistem za zadrževanje otrok ISOFIX in ga je treba pritrčiti s priključki ISOFIX.
- 2** To je izboljšani sistem za zadrževanje otrok „i-Size“. V skladu s Pravilnikom ZN št. 129 je homologiran za uporabo na sedežnih mestih vozila, za katera proizvajalec vozila v navodilih za uporabo vozila navaja, da so združljiva s standardom i-Size.
- 3** Če ste v dvomih, se obrnite na proizvajalca ali prodajalca izboljšanega sistema za zadrževanje otrok.

Seznam delov

- 1** Opora za glavo
- 2** Vložek za dojenčke
- 3** Sedežna blazina
- 4** Prilagoditveni trak
- 5** Gumb za obračanje
- 6** Gumb za nastavitev ISOFIX
- 7** Gumb za nastavitev podporne noge
- 8** Podporna noga
- 9** Gumb za nastavitev podporne noge
- 10** Gumb za nastavitev naklona
- 11** Ramenski varnostni pas
- 12** Odbojna plošča
- 13** Priključek ISOFIX
- 14** Ročica za nastavitev opore za glavo
- 15** Stranska zaščita pred udarci, ki se samodejno sproži
- 16** Indikator podporne noge
- 17** Vodila ISOFIX
- 18** Druga sedežna blazina
- 19** Držalo za sponko

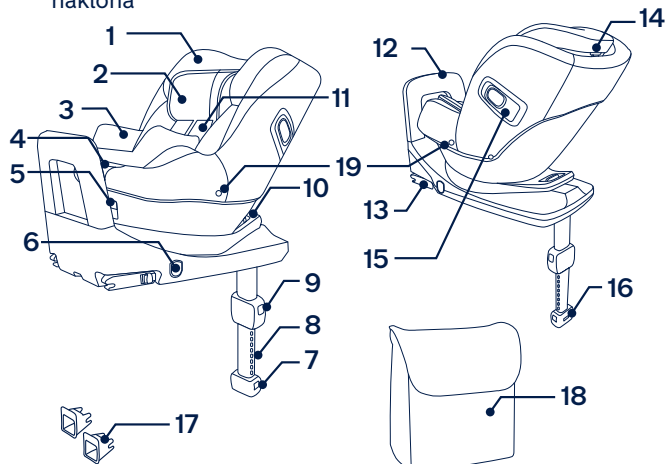

⚠️ OPOZORILO

Podporna noga mora biti v stiku s podom vozila, trakovi za zadrževanje otroka pa morajo biti prilagojeni telesu otroka. Trakovi ne smejo biti zviti.

Ko otroka namestite in pripnete v sedež, poskrbite, da je varnostni pas pravilno nameščen. Prepričajte se, da so medenični pasovi nameščeni dovolj nizko, da je medenica pravilno podprta.

Prtljago ali druge predmete, ki bi v primeru trčenja lahko povzročili poškodbe, morate ustrezno zavarovati.

Otroka v izboljšanem sistemu za zadrževanje otrok vedno privežite z varnostnim pasom, tudi če gre za kratko vožnjo, saj so prav na teh nezgode najbolj pogoste.

Otrok ne puščajte v izboljšanem sistemu za zadrževanje otrok brez nadzora.

Glede vzdrževanja, popravila in zamenjave delov se posvetujte z distributerjem.

Pravilna namestitev je dovoljena samo s priključki ISOFIX.

Upoštevajte, da morajo biti togi elementi in plastični deli izboljšanega sistema za zadrževanje otrok postavljeni in nameščeni tako, da ne obstaja možnost, da se ujamejo zaradi premičnega sedeža ali vrat avtomobila.

Vodila ISOFIX redno preverjajte za umazanijo in jih po potrebi očistite. Zanesljivost se lahko zmanjša z vdorom umazanije, prahu, delcev hrane itd.

Uporaba odbojne plošče je obvezna.

Tega izboljšanega sistema za zadrževanje otrok ne izpostavljajte sončni svetlobi, ker se lahko preveč segreje in postane prevroč za otrokovo kožo. Vedno z roko preverite temperaturo izboljšanega sistema za zadrževanje otrok, preden vanj namestite otroka.

Pred nakupom tega izboljšanega sistema za zadrževanje otrok preverite, ali ga lahko pravilno namestite v vozilo.

Kadar izboljšanega sistema za zadrževanje otrok dalj časa ne nameravate uporabljati ali če ga ne uporabljate redno, ga odstranite s sedeža vozila.

Izboljšani sistem za zadrževanje otrok morate zamenjati, kadar je bil izpostavljen močnim obremenitvam ob nezgodi. Nesreča lahko povzroči poškodbe, ki jih ne vidite.

Izboljšani sistem za zadrževanje otrok morate uporabljati z mehкими deli in dodatno opremo, ki jih zagotovi proizvajalec.

Mehki deli so sestavni del sistema za zadrževanje otrok in zagotavljajo varnostno zmogljivost sistema.

Vzvratno obrnjenih izboljšanih sistemov za zadrževanje otrok **NE** uporabljajte na sedežnih mestih, ki so opremljena z aktivno čelno zračno blazino. To lahko povzroči hude poškodbe ali smrt.

NE spreminjajte izdelka in nanj ne nameščajte dodatkov brez dovoljenja homologacijskega organa. Uporabnik mora natančno upoštevati navodila za namestitvev, ki jih zagotovi proizvajalec izboljšanega sistema za zadrževanje otrok.

NE uporabljajte izboljšanega sistema za zadrževanje otrok, če kateri del manjka ali je poškodovan.

Otrok naj **NE** nosi (pre)velikih oblačil, sicer ga trakovi ramenskega varnostnega pasu in mednožni trak ne bodo pravilno in varno držali.

Na predel podporne noge pred izboljšanim sistemom za zadrževanje otrok **NE** postavljajte nobenih predmetov.

VEDNO uporabljajte le nosilne kontaktne točke, opisane v navodilih in označene na izboljšanem sistemu za zadrževanje otrok.

NIKOLI ne uporabljajte izboljšanega sistema za zadrževanje otrok, ki je rabljen ali katerega zgodovine ne poznate, ker ima lahko konstrukcijske poškodbe, ki ogrožajo otrokovo varnost.

Za pritrditev izboljšanega sistema za zadrževanje otrok v vozilo ali privezovanje otroka v izboljšani sistem za zadrževanje otrok **NIKOLI** ne uporabljajte vrvi ali drugih nadomestkov.

Sistem za zadrževanje otrok morda ne bo ustrezal vsem odobrenim vozilom, če ga uporabljate v enem od navedenih položajev.

Uporaba izdelka

Izboljšane sistema za zadrževanje otrok **NE** nameščajte na sedeže vozila, ki so obrnjeni vstran ali nazaj glede na smer vožnje. **(1)**-1

Vzvratno obrnjenih izboljšanih sistemov za zadrževanje otrok **NE** uporabljajte na sedežnih mestih, ki so opremljena z aktivno čelno zračno blazino. To lahko povzroči hude poškodbe ali smrt. **(1)**-2 Za več informacij glejte navodila za uporabo vozila.

Izboljšani sistem za zadrževanje otrok je priporočljivo namestiti na zadnji sedež vozila. **(1)**-3

Ta izboljšani sistem za zadrževanje otroka je primeren za sedeže vozila s pritrilnimi točkami i-Size ISOFIX. **(2)**

Izboljšane sistema za zadrževanje otrok **NE** nameščajte na sedeže vozila, ki se med namestitvijo lahko premikajo.

Namestitiv

- 1 Podporno nogo izvlecite iz prostora za shranjevanje. **(3)**
- 2 Vodili ISOFIX pritrдите na pritrilni točki ISOFIX. **(4)** Vodili ISOFIX lahko zaščitita površino sedeža vozila pred raztrganjem. Poleg tega lahko vodita priključka ISOFIX.
- 3 Pritisnite gumb za nastavitev ISOFIX na obeh straneh podnožja, nato izvlecite priključka ISOFIX. **(5)**

- 4 Priključka ISOFIX poravnajte z vodiloma ISOFIX in nato pritrдите oba priključka ISOFIX v pritrilni točki ISOFIX, tako da se zaskočita. **(6)**

Zagotovite, da sta oba priključka ISOFIX dobro pritrjena v pritrilni točki ISOFIX. Slišati morate dva klika in indikatorja na obeh priključkih ISOFIX morata biti popolnoma zelena. **(6)**-1

Povlecite priključka ISOFIX, da preverite, ali je izboljšani sistem za zadrževanje otrok varno nameščen.

- 5 ISOFIX ima na voljo 9 različnih položajev. Pritisnite gumb za sprostitvev ISOFIX in potisnite podnožje nazaj proti sedežu vozila, dokler ni trdno nameščeno.
- 6 Ko je izboljšani sistem za zadrževanje otrok nameščen na sedež vozila, iztegnite podporno nogo do tal. **(7)** Če je namestitev pravilna, indikator podporne noge sveti zeleno, če pa je nepravilna, indikator sveti rdeče. **(7)**-3

Podporna noga ima 24 položajev. Če indikator podporne noge sveti rdeče, pomeni, da je podporna noga v napačnem položaju.

- ! Prepričajte se, da je podporna noga v pravilnem položaju, tako da sprednji del izboljšane sistema za zadrževanje otrok pritisnete navzdol.
- ! Če želite skrajšati podporno nogo, stisnite gumb za sprostitvev podporne noge in podporno nogo povlecite navzgor.

7 Če želite izboljšani sistem za zadrževanje otrok odstraniti, pritisnite gumb za nastavitev ISOFIX (5)-1 in podnožje povlecite stran od sedeža, nato pa stisnite gumb za sprostitev ISOFIX in sekundarni zaklep na priključkih ISOFIX ter podnožje odstranite iz vozila. (8)

8 Pritisnite gumb za nastavitev ISOFIX, če želite ISOFIX shraniti. (9)

Popolnoma nameščen izboljšani sistem za zadrževanje otrok je prikazan na sliki (10).

Uporaba stranske zaščite pred udarci, ki se samodejno sproži

- ! Prepričajte se, da je stranska zaščita pred udarci zaklenjena v odprtem položaju in s tem zagotovite najboljšo varnost pred stranskimi udarci.
- 1** Stranska zaščita pred udarci se samodejno aktivira, ko se sponka varnostnega pasu premakne nazaj in se pas zategne. Zaščita na obeh straneh se samodejno odpre. (11)
- ! POMEMBNO: Z odprtjem elementov za stransko zaščito pred udarci otrok še **NI** dovolj tesno zadržan.
- 2** Stransko zaščito pred udarci, ki je na nasprotni strani vrat vozila, lahko po potrebi zaprete in s tem omogočite več prostora za sedenje. Stran, ki je bližja zunanosti vozila, mora biti vedno odprta. (12)
- 3** Stransko zaščito pred udarci lahko ročno odprete, kot prikazuje slika (13).

Nastavitev naklona

Stisnite gumb za nastavitev naklona (14)-1, da sistem za zadrževanje otrok nastavite v pravilen položaj. Koti naklona so prikazani na sliki (14).

Prosimo, da po nastavitvi naklona ponovno nastavite položaj podporne noge.

Način za dojenčka ima 7 kotov naklona.

Samo način usmerjenosti v nasprotni smeri vožnje

Nasprotni smeri vožnje Višina otroka 40–105 cm/
teža otroka ≤ 18 kg

Položaj naklona Položaj 1–7

- 1** Pritisnite vrtljivi gumb, da sedež obrnete proti zadnjemu delu vozila. (15)
- ! Za lažje obračanje nagnite sedež v položaj 3–7.
- 2** Sedež, nameščen v nasprotni smeri vožnje, je prikazan na sliki (16).
- ! Priključka ISOFIX morata biti pritrjena in fiksirana na pritrtilnih točkah ISOFIX. (16)-1
- ! Podporna noga mora biti pravilno nameščena in indikator mora svetiti zeleno. (16)-2

Nastavljanje višine opore za glavo in ramenskih varnostnih pasov

Preverite, ali sta ramenska varnostna pasova nastavljena na ustrezno višino.

Stisnite ročico za nastavitev opore za glavo (17), obenem pa dvignite oporo za glavo ali jo potisnite navzdol, dokler se ne zaskoči v enem izmed 8 položajev. Položaji opore za glavo so prikazani na sliki (18).

Ramenska varnostna pasova morata biti na višini, ki je najbližje otrokovim ramenom (19), vendar ne nad ramensko linijo (20).

Če ramenska varnostna pasova nista na ustrezni višini, lahko otrok v primeru trčenja pade iz izboljšanega sistema za zadrževanje otrok.

Pripenjanje otroka

Sedež obrnite v stran, da boste otroka lažje namestili vanj ali ga vzeli ven. (26) Ko otroka namestite v sedež, preverite, ali sta ramenska varnostna pasova na ustrezni višini. Sedež obrnite vzvratno in ga fiksirajte, ko pripnete otroka.

- 1 Pritisnite gumb za prilagoditev varnostnega pasu na sprednjem delu izboljšanega sistema za zadrževanje otrok in obenem povlecite ramenska varnostna pasova izboljšanega sistema za zadrževanje otrok. (21)
- 2 S pritiskom rdečega gumba odpnete sponko varnostnega pasu. (22)
- 3 Sponki pritrdite na obeh straneh sedeža, da bo nameščanje otroka bolj priročno. (23)
- 4 Uporabite vložek za dojenčke.

Vložek za dojenčke je namenjen zaščititi otrok. (24)

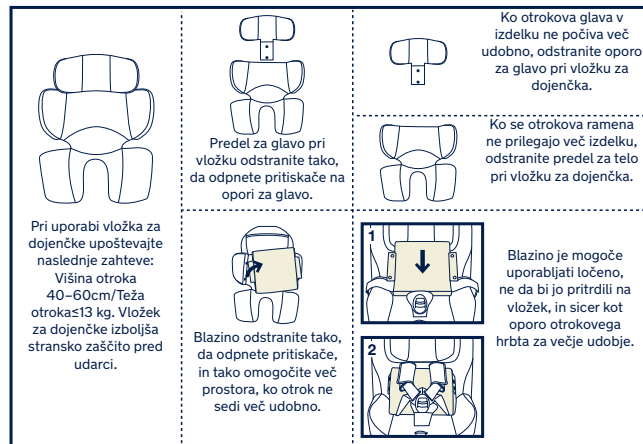

5 Otroka namestite v sistem za zadrževanje otrok in zapnete sponko. Glejte sliko (25).

6 Zategnite ramenska varnostna pasova tako, da povlečete prilagoditveni trak. (26)

Prepričajte se, da je varnostni pas dobro zategnjen in da ni nikjer ohlapen. Preveč ohlapen varnostni pas zmanjša varnostno zmogljivost sedeža.

Odstranjevanje mehkih delov

- 1 Odpnite sponko (27), nato odstranite vložek za dojenčke.
- 2 Odpnite pritiskače. (28)
- 3 Odstranite pritrjevalnika v obliki kavlja in zanke ter odstranite prevleki ramenskih pasov. (29)

- 4** Odpnite pritiskača na glavni sedežni blazini za ramenskima varnostnima pasovima. **(30)**
- 5** Mednožni trak potisnite skozi mednožno odprtino. **(31)**
- 6** Ramenska varnostna pasova premaknite za zgornji del pod naslonom za glavo. **(32)**
- 7** Odpnite elastiko na zadnjem delu naslona za glavo, da odstranite mehke dele opore za glavo. **(33) (34)**
- 8** Odstranite mehke dele. **(35)**

Za namestitev zimskih in poletnih mehkih delov zgornje korake ponovite v obratnem vrstnem redu.

Navodila za uporabo shranite v prostoru za shranjevanje na dnu izboljšanega sistema za zadrževanje otrok **(36)**.

Čiščenje in vzdrževanje

Ko iz vložka odstranite blazino, jo shranite tako, da je nedosegljiva otrokom.

Spodnjo sedežno blazino in zgornjo prevleko operite na največ 30 °C.

Mehkih delov ne likajte.

Mehkih delov ne belite in jih ne čistite s kemičnim čiščenjem.

Izboljšanega sistema za zadrževanje otrok ne čistite z nerazredčenimi čistili, bencinom ali drugimi organskimi topili. S tem lahko poškodujete izdelek.

Ogrodje, ročaj in ramenske pasove izboljšanega sistema za zadrževanje otrok čistite zgolj z blagim detergentom, vodo in mehko krpo.

Mehkih delov ne ožemajte z veliko silo, da bi jih posušili. V nasprotnem primeru lahko na mehkih delih ostanejo gube.

Mehke dele obesite v senco, da se posušijo.

Če izboljšanega sistema za zadrževanje otrok dalj časa ne nameravate uporabljati, ga odstranite s sedeža vozila. Izboljšani sistem za zadrževanje otrok shranite v hladnem in suhem prostoru, kjer je nedosegljiv otrokom.

NUNA International B.V.

Nuna in vsi povezani logotipi so zaščiteni kot blagovna znamka.

**ВАЖНО!
СОХРАНИТЕ
НАСТОЯЩЕЕ
РУКОВОДСТВО ДЛЯ
ИСПОЛЬЗОВАНИЯ В
БУДУЩЕМ!
ПРОЧИТЕ
ВНИМАТЕЛЬНО**

Содержание

Информация об устройстве	221
Регистрация изделия	
Гарантия	
Комплектация	
Требования к росту, весу и возрасту ребенка	222
Использование с основанием	223
Спецификация деталей	224
Вниманию	225
Эксплуатация изделия	229
Очистка и уход за изделием	237

Информация об изделии

Номер модели: _____

Дата изготовления: _____

Регистрация изделия

Укажите приведенную выше информацию. Номер модели и дата изготовления указаны на нижней стороне NORR.

Для регистрации устройства посетите веб-сайт:

www.nunababy.com

Щелкните ссылку "Регистрация устройства" на главной странице.

Гарантия

Мы специально разрабатываем наши высококачественные изделия так, чтобы они росли вместе с вашим ребенком и вашей семьей. Мы гарантируем качество своих изделий, и поэтому на механизмы наших устройств предоставляется гарантия клиента, начиная с момента их покупки. Обращаясь к нам, предъявите кассовый чек и сообщите номер модели и дату изготовления.

Для просмотра сведений о гарантии посетите веб-сайт:

www.nunababy.com

Щелкните ссылку "Гарантия" на главной странице.

Комплектация

Для приобретения запасных частей, услуг или дополнительных разъяснений по гарантии обращайтесь в отдел обслуживания клиентов.

info@nunababy.com

www.nunababy.com

Требования к росту, весу и возрасту ребенка

Данное изделие предназначено для детей, отвечающих следующим требованиям.

Положение лицом против направления движения:

Рост ребенка 40 - 105 см/ Вес ребенка ≤ 18 кг

	Способ установки	Установка	Положение наклона
Режим для младенцев	Рост ребенка 40 - 105 см / Вес ребенка ≤ 18 кг		1-7

Использование с основанием

Универсальный стандарт i-Size ISOFIX
Положение лицом против хода движения
40-105 см/
≤18 кг



030537
Правило ООН № 129/03

- 1 Согласно Правилу ООН №129/03 улучшенное детское удерживающее устройство с основанием является универсальным улучшенным детским автокреслом ISOFIX, которое устанавливается при помощи фиксаторов ISOFIX.
- 2 Это улучшенное детское удерживающее устройство типа "i-Size". Оно утверждено Правилем ООН № 129 для установки на автомобильных сиденьях, совместимых со стандартом "i-Size", согласно информации производителей автомобилей, которая содержится в руководстве к автомобилям.
- 3 В случае появления сомнений обращайтесь к производителю или продавцу улучшенного детского удерживающего устройства.

Спецификация деталей

- | | |
|------------------------------------|--|
| 1 Подголовник | 11 Плечевой ремень |
| 2 Вкладыш для младенцев | 12 Амортизирующая планка |
| 3 Подкладка сиденья | 13 Крепление ISOFIX |
| 4 Регулировочный ремень | 14 Рычаг для регулировки подголовника |
| 5 Кнопка поворота | 15 Автоматический боковой защитный экран |
| 6 Кнопка регулировки ISOFIX | 16 Индикатор опорной ножки |
| 7 Кнопка регулировки опорной ножки | 17 Направляющие ISOFIX |
| 8 Опорная ножка | 18 2-я подкладка сиденья |
| 9 Кнопка регулировки опорной ножки | 19 Держатель пряжки |
| 10 Кнопка регулировки наклона | |

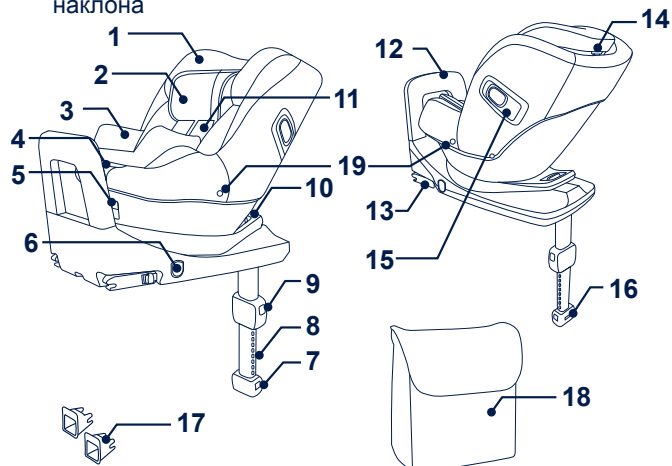

⚠ ВНИМАНИЕ!

Опорная ножка должна упираться в пол автомобиля, а любые ремни, удерживающие ребенка, должны быть отрегулированы по размеру его тела. Ремни не должны быть перекручены.

Поместив ребенка в улучшенное детское автокресло, следует правильно пристегнуть его ремнями безопасности. Убедитесь, что поясная часть ремня расположена внизу и плотно фиксирует область таза.

Любой багаж и другие предметы должны быть надежно закреплены, так как они могут причинить травмы при аварии.

Всегда закрепляйте ребенка в улучшенном детском автокресле, даже в коротких поездках, так как именно во время них происходит большинство аварий.

Ребенка запрещается оставлять в улучшенном детском автокресле без присмотра.

По вопросам, связанным с обслуживанием, ремонтом и заменой деталей, обращайтесь в магазин, где было приобретено данное изделие.

Правильная установка разрешается только с использованием креплений ISOFIX.

При установке жесткие элементы конструкции и пластмассовые детали улучшенного детского автокресла должны располагаться так, чтобы исключить риск их зажатия подвижным сиденьем или дверью автомобиля.

Регулярно проверяйте направляющие ISOFIX на предмет отсутствия загрязнений и при необходимости выполняйте чистку. Надежность крепления снижается при попадании на крепление грязи, пыли, частиц пищи и т.п.

Использование амортизирующей планки является обязательным.

Не допускайте попадания на улучшенное детское автокресло прямых солнечных лучей, т.к. оно может нагреться и вызвать дискомфорт при контакте с кожей ребенка. Перед тем, как поместить ребенка в улучшенное детское автокресло, всегда проверяйте на ощупь температуру ее поверхности.

Перед покупкой данного улучшенного детского автокресла следует удостовериться, что его можно правильно установить в вашем автомобиле.

Если улучшенное детское автокресло не используется в течение длительного времени или не используется регулярно, рекомендуется снимать его с сиденья автомобиля.

Данное улучшенное детское автокресло следует заменить, если оно подверглось высоким нагрузкам во время аварии. При аварии в данном изделии могут образоваться скрытые повреждения.

Эксплуатация улучшенного детского автокресла разрешена только вместе с поставляемыми производителем тканевыми деталями и принадлежностями.

Тканевые детали являются неотъемлемой частью детского автокресла и условием его безопасной эксплуатации.

ЗАПРЕЩАЕТСЯ использовать улучшенное детское автокресло в положении лицом против направления движения на сиденьях, оснащенных активными фронтальными подушками безопасности. Это может привести к травмам или смертельному исходу.

ЗАПРЕЩАЕТСЯ вносить любые изменения или дополнения в данное устройство без разрешения официального сертифицирующего органа. Пользователь обязан неукоснительно соблюдать инструкции по установке, предоставленные изготовителем улучшенного детского автокресла.

ЗАПРЕЩАЕТСЯ использовать улучшенное детское автокресло, у которого имеются повреждения или отсутствуют детали.

ЗАПРЕЩАЕТСЯ надевать на ребенка одежду большого размера, так как при этом невозможно правильно и надежно пристегнуть ребенка ремнями за плечи и между ног.

ЗАПРЕЩАЕТСЯ ставить любые предметы в месте расположения опорной ножки напротив улучшенного детского автокресла.

ЗАПРЕЩАЕТСЯ использовать опорные точки, кроме тех, которые указаны в инструкциях и обозначены на улучшенном детском автокресле.

КАТЕГОРИЧЕСКИ ЗАПРЕЩАЕТСЯ использовать бывшее в употреблении улучшенное детское автокресло или автокресло, о котором вам ничего не известно, т.к. оно может оказаться неисправным, что создаст угрозу безопасности вашего ребенка.

КАТЕГОРИЧЕСКИ ЗАПРЕЩАЕТСЯ использовать веревки и другие материалы для фиксации ребенка в улучшенном детском автокресле или крепления автокресла в автомобиле.

Детское автокресло подходит для установки не во всех разрешенных автомобилях при использовании в одном из следующих положений.

Эксплуатация изделия

ЗАПРЕЩАЕТСЯ устанавливать улучшенное детское автокресло на автомобильных сиденьях, установленных лицом против хода движения или в сторону от хода движения автомобиля. **(1)-1**

ЗАПРЕЩАЕТСЯ использовать улучшенное детское автокресло в положении лицом против направления движения на сиденьях, оснащенных активными фронтальными подушками безопасности. Это может привести к травмам или смертельному исходу. **(1)-2** За дополнительной информацией обращайтесь к руководству по эксплуатации автомобиля.

Рекомендуется устанавливать данное улучшенное детское автокресло на заднем сиденье автомобиля. **(1)-3**

Данное улучшенное детское автокресло предназначено для автомобильных сидений с анкерными фиксаторами i-Size ISOFIX. **(2)**

ЗАПРЕЩАЕТСЯ устанавливать улучшенное детское автокресло на автомобильных сиденьях, неустойчивых во время установки.

Установка

1 Извлеките опорную ножку из отсека для хранения. **(3)**

- 2** Вставьте направляющие ISOFIX в точки анкерного крепления ISOFIX.
(4) Направляющие ISOFIX защищают поверхность автомобильного сиденья от повреждений. Также они служат в качестве направляющих для креплений ISOFIX.
- 3** Нажмите на кнопки регулировки ISOFIX с обеих сторон основания, а затем вытяните крепления ISOFIX. **(5)**
- 4** Совместите крепления ISOFIX с направляющими ISOFIX и вставьте оба фиксатора ISOFIX в точки анкерного крепления ISOFIX до щелчка. **(6)**

Убедитесь в том, что оба фиксатора ISOFIX надежно закреплены в точках крепления ISOFIX. Должно прозвучать два щелчка, и цвет индикаторов обоих креплений ISOFIX должен быть зеленым. **(6)-1**

Проверьте надежность фиксации улучшенного детского автокресла, потянув за оба фиксатора ISOFIX.

- 5** Доступно 9 положений регулировки ISOFIX. Нажмите на кнопку высвобождения ISOFIX и задвиньте основание назад, плотно прижав его к спинке автомобильного сиденья.
- 6** Поставьте улучшенное детское автокресло на автомобильное сиденье, выдвиньте опорную ножку до пола. **(7)** Если индикатор опорной ножки зеленый, установка выполнена правильно, если красный - неправильно. **(7)-3**

Опорная ножка устанавливается в 24 положения. Если индикатор опорной ножки красный, это значит, что опорная ножка находится в неправильном положении.

- ! Нажмите на переднюю часть улучшенного детского автокресла, чтобы проверить надежность крепления опорной ножки.
 - ! Чтобы укоротить опорную ножку, сожмите кнопку фиксатора и поднимите опорную ножку.
- 7 Чтобы извлечь улучшенное детское автокресло из автомобиля, нажмите на кнопку регулировки ISOFIX (5)-1 и потяните основание от спинки сиденья автомобиля. Затем, сжимая эту кнопку и вторую кнопку фиксатора ISOFIX, достаньте автокресло из автомобиля. (8)
 - 8 Нажмите на кнопку регулировки ISOFIX для помещения ISOFIX на хранение. (9)

Полностью собранное улучшенное детское автокресло показано на рисунке (10).

Автоматический боковой защитный экран

- ! Удостоверьтесь, что боковой защитный экран зафиксирован в раскрытом положении, чтобы обеспечить максимальную защиту ребенка от боковых ударов.

- 1 Боковые защитные экраны автоматически активируются при перемещении пряжки ремней в исходное положение и натяжении ремней, при этом автоматически раскрываются обе стороны. (11)
 - ! ВАЖНО: Следует учитывать, что раскладывание боковых защитных элементов НЕ означает, что ребенок уже зафиксирован достаточно плотно.
- 2 Боковой защитный экран на противоположной от двери автомобиля стороне можно закрыть, чтобы освободить дополнительное пространство для ребенка. Щиток у наружной стороны автомобиля всегда должен быть раскрыт. (12)
- 3 Боковой защитный экран раскрывается вручную, как показано на рис. (13).

Регулировка наклона

Сожмите кнопку регулировки наклона (14)-1 и установите улучшенное детское автокресло в нужное положение. Углы наклона показаны на рис. (14).

После настройки угла наклона проверьте положение опорной ножки.

В положении для малышей доступно 7 углов наклона.

Только в положении лицом против хода движения

Положение лицом против хода движения
рост ребенка 40–105 см/
вес ребенка ≤18 кг

Положение наклона Положение 1-7

1 Нажмите на кнопку поворота, чтобы повернуть автокресло в положение лицом против хода движения автомобиля. **(15)**

! Для удобства поворота приведите автокресло в положение наклона с 3 по 7.

2 Установка в положении лицом против хода движения показана на рис. **(16)**.

! Фиксаторы ISOFIX необходимо закрепить в точках крепления ISOFIX. **(16)-1**

! Правильно установите опорную ножку, чтобы индикатор стал зеленого цвета. **(16)-2**

Регулировка высоты подголовника и плечевых ремней

Проверьте правильность установки высоты плечевых ремней.

Нажмите на рычаг для регулировки подголовника **(17)** и при этом потяните подголовник вверх или вниз так, чтобы он защелкнулся в одном из 8 положений. Положения подголовника показаны на рис. **(18)**.

Плечевые ремни должны находиться недалеко от плеч ребенка **(19)**, но не выше уровня плеч **(20)**.

Если плечевые ремни будут расположены на неправильной высоте, ребенок может выпасть из улучшенного детского автокресла в случае ДТП.

Фиксация ребенка

Поверните сиденье в сторону, чтобы было легче посадить или достать ребенка. **(26)** Посадив ребенка в кресло, проверьте высоту плечевых ремней. Зафиксировав ребенка, поверните сиденье назад и заблокируйте его.

1 Нажав на кнопку регулировки ремней, расположенную в передней части улучшенного детского автокресла, вытяните два плечевых ремня улучшенного детского автокресла. **(21)**

2 Нажмите на красную кнопку и расстегните пряжку ремней. **(22)**

3 Зафиксируйте пряжки с обеих сторон сиденья, чтобы удобнее усадить ребенка. **(23)**

4 Использование вкладыша для младенцев.

Вкладыш для младенцев служит для защиты детей. **(24)**

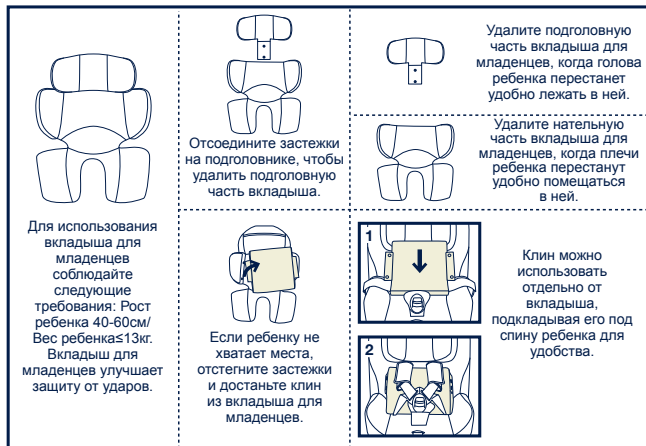

- Поместите ребенка в улучшенное детское автокресло и застегните пряжку. См. рис. (25).
- Потяните за регулировочный ремень, чтобы затянуть плечевые ремни. (26)

Хорошо затяните ремни, устранив их провисания. Недостаточное натяжение ремней снижает безопасность автокресла.

Снятие тканевых деталей

- Расстегните пряжку (27) и достаньте вкладыш для младенцев.
- Расстегните защелки. (28)
- Расстегните застежки-липучки, чтобы снять накладку для плечевых ремней. (29)
- Расстегните защелки на основной подкладке сиденья за плечевыми ремнями. (30)
- Проденьте паховый ремень в соответствующее отверстие. (31)
- Поместите плечевые ремни за клапан под подголовником. (32)
- Расстегните эластичную ленту в задней части подголовника и снимите тканевые детали с подголовника. (33) (34)
- Снимите тканевые детали. (35)

Чтобы надеть зимние и летние тканевые детали, выполните приведенные выше действия в обратном порядке.

Храните руководство по эксплуатации в отсеке для хранения, который находится в нижней части улучшенного детского автокресла (36).

Очистка и уход за изделием

Клин, извлеченный из вкладыша для младенцев, следует хранить в местах, недоступных для детей.

Стирайте нижнюю подкладку сиденья и верхний чехол сиденья в холодной воде при температуре не выше 30°C.

Запрещается гладить тканевые детали.

Запрещается отбеливать и подвергать тканевые детали химчистке.

Запрещается использовать неразбавленные моющие средства, бензин и другие органические растворители для стирки улучшенного детского автокресла. Это может привести к повреждению данного изделия.

Для очистки корпуса улучшенного детского автокресла, рукоятки и плечевых ремней разрешается использовать мягкую ткань, смоченную в воде с мягким моющим средством.

Не отжимайте тканевые детали, свернув их с усилием. После этого на тканевых деталях могут образоваться складки.

Вывешивайте тканевые детали для сушки в тени.

Если улучшенное детское автокресло не используется в течение длительного времени, извлекайте его из автомобиля. Поместите улучшенное детское автокресло в прохладном сухом месте, недоступном для детей.

NUNA International B.V.

Nuna и все сопутствующие логотипы являются товарными знаками.

VIKTIG!
TA VARE PÅ DISSE
INSTRUKSJONENE
FOR FREMTIDIG
OPPSLAG
LES NØYE

Innhold

Produktinformasjon	241
Produktregistrering	
Garanti	
Kontakt	
Krav for bruk med barn	242
For bruk med base	243
Deleliste	244
Advarsler	245
Bruke produktet	248
Rengjøring og vedlikehold	254

Produktinformasjon

Modellnummer: _____

Produksjonsdato: _____

Produktregistrering

Fyll ut informasjonen ovenfor. Modellnummeret og produksjonsdato står på en etikett bunnen av NORR.

For å registrere produktet kan du besøke:

www.nunababy.com

Klikk koblingen «Registrer utstyr» på hjemmesiden.

Garanti

Vi har med hensikt designet våre høykvalitetsprodukter slik at de kan vokse med både barnet ditt og familien din. Da vi stoler på produktet vårt, er det dekket av en tilpasset garanti avhengig av produktet, som gjelder fra og med kjøpsdato. Vi ber om at du har klart kjøpsbevis, modellnummer og produksjonsdato når du kontakter oss.

Du finner garantiinformasjon på:

www.nunababy.com

Klikk koblingen «Garanti» på hjemmesiden.

Kontakt

For reservedeler, service eller andre spørsmål om garantier kan du kontakte vår kundeserviceavdeling.

info@nunababy.com

www.nunababy.com

Krav for bruk med barn

Dette produktet er egnet for bruk med barn som oppfyller følgende krav:

Bakovervendt:

Barnets høyde 40–105 cm / Barnets vekt ≤18 kg

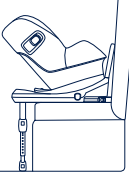
	Installasjonsmodus	Installasjon	Tilbakelent posisjon
Baby-modus	Barnets høyde 40-105cm / Barnets vekt ≤ 18kg		1-7

For bruk med base

i-Size universal
ISOFIX
Bakovervendt
40–105 cm /
≤18 kg



030537
FN-forskrift
Nr.129/03

- 1 I henhold til FN-forskrift nr. 129/03 er det forbedrede barnesetet med basen et Universal ISOFIX forbedret barnesete, og det skal monteres med ISOFIX-kontakter.
- 2 Dette er et «i-Size» forbedret barnesetesystem. Det er godkjent i henhold til FN-forskrift nr. 129 for bruk i i-Size-kompatible sitteplasser som angitt av kjøretøyprodusentene i brukerhåndboken til kjøretøyet.
- 3 Hvis du er i tvil, tar du kontakt med produsenten eller forhandleren av det forbedrede barnesetet.

Deleliste

- | | |
|-------------------------------|------------------------------|
| 1 Hodestøtte | 10 Ryggjusteringsknapp |
| 2 Spedbarnsinnlegg | 11 Skulderrem |
| 3 Setepute | 12 Tilbakefjæringsskinne |
| 4 Justeringsnetting | 13 ISOFIX-kontakt |
| 5 Dreieknapp | 14 Leggstøttejusteringsknapp |
| 6 ISOFIX-justeringsknapp | 15 Auto-utløsende sidestøt |
| 7 Justeringsknapp for lastben | 16 Lastbenindikator |
| 8 Lastben | 17 ISOFIX-førere |
| 9 Justeringsknapp for lastben | 18 2. Setepute |
| | 19 Spenneholder |

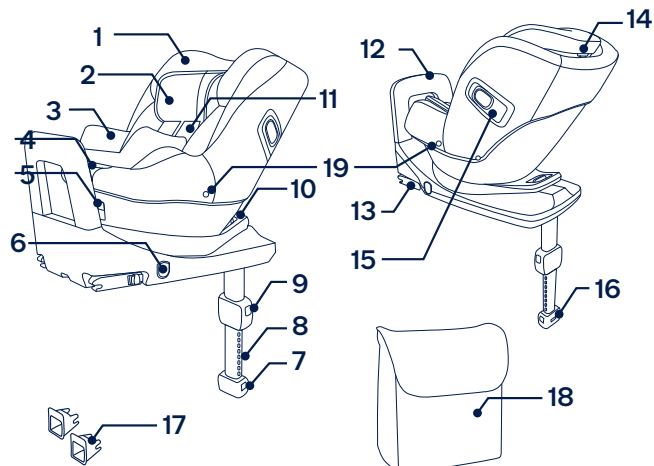

ADVARSEL

Lastben skal være i kontakt med bilgulvet, og eventuelle remmer som fester barnet skal tilpasses kroppen til barnet. Remmene skal ikke vrides.

Når barnet er satt i det forbedrede barnesetet, må sikkerhetsselet brukes riktig. Sørg for at midjebelte legges lavt slik at skrittet er godt festet og under press.

All bagasje eller andre gjenstander som kan gi personskader ved kollisjon, skal være forsvarlig festet.

Barn skal alltid sitte i det forbedrede barnesetet, selv på korte turer, da dette er når de fleste ulykker oppstår.

Barn skal ikke legges igjen i det forbedrede barnesetesystemet uten tilsyn.

Kontakt forhandleren for spørsmål vedrørende vedlikehold, reparasjon og utskifting av deler.

Riktig installasjon medfører bruk av ISOFIX-kontaktene.

Pass på at de stive gjenstandene og plastdelene på det forbedrede barnesetet blir plassert og installert slik at de ikke kan hemmes av et flyttbart sete eller en av bilens dører.

Se etter smuss på ISOFIX-førerne med jevne mellomrom, og rengjør dem om nødvendig. Påliteligheten kan forverres dersom det trenges inn smuss, støv, matpartikler osv.

Tilbakefjæringsskinnen må brukes.

Hold dette forbedrede barnesetet borte fra sollys, da det kan bli for varmt for huden til barnet. Ta alltid på det forbedrede barnesetet før du setter barnet i det.

Sjekk før du kjøper dette forbedrede barnesetet for å være sikker på at det kan monteres riktig i kjøretøyet ditt.

Fjern det forbedrede barnesetet fra bilsetet hvis det ikke skal brukes på lengre tid eller ikke brukes regelmessig.

Dette forbedrede barnesetet bør byttes ut når den har vært utsatt for tunge belastninger i en ulykke. En ulykke kan føre til skade som du ikke kan se.

Det forbedrede barnesetet må brukes sammen med myke deler og tilbehør fra produsenten.

De myke delene er vesentlige for sikkerhetsytelsen til barnesetet.

IKKE bruk bakovervendte forbedrede barnesetesystemer i sitteplasser der en aktiv frontkollisjonspute er installert. Dødsfall eller alvorlig skade kan oppstå.

IKKE endre eller legg til noe på enheten uten godkjenning fra typegodkjenningsmyndigheten. Brukeren må følge installasjonsinstruksjonene som leveres av produsenten til det forbedrede barnesetet nøye.

IKKE bruk det forbedrede barnesetet hvis det er skadet eller deler mangler.

IKKE kle barne i store/overdimensjonerte klær, da dette vil hindre at barnet blir ordentlig og sikkert festet med skulderbeltestroppene og skrittremene mellom bena.

IKKE plasser eventuelle gjenstander i lastbenområdet foran det forbedrede barnesetet.

IKKE bruk andre bærende kontaktpunkter annet enn de som står beskrevet i instruksjonene og markert på det forbedrede barnesetet.

Bruk **ALDRI** et brukt barnesete eller en forbedret barnesete hvis du ikke kjenner til historikken, da det kan ha strukturskader som risikerer barnets sikkerhet.

Bruk **ALDRI** tau eller andre surrogater til å sikre det forbedrede barnesetet i kjøretøyet eller til å sikre barnet i det forbedrede barnesetet.

Barnesetet passer kanskje ikke i alle godkjente biler når de brukes i en av disse stillingene.

Bruke produktet

IKKE installer det forbedrede barnesetet på bilseter som er vendt sidelengs eller bakover med hensyn til retningen kjøretøyet beveger seg. **(1)-1**

IKKE bruk bakovervendte forbedrede barnesetesystemer i sitteplasser der en aktiv frontkollisjonspute er installert. Dødsfall eller alvorlig skade kan oppstå. **(1)-2** Se bruksanvisningen til kjøretøyet for mer informasjon.

Det anbefales at det forbedrede barnesetet monteres på et baksete. **(1)-3**

Dette forbedrede barnesetet er egnet for bilseter med i-Size ISOFIX-ankerpunkter. **(2)**

IKKE installer det forbedrede barnesetet på bilseter som er ustabile under installasjonen.

Installasjon

- 1** Brett opp lastbenet fra oppbevaringsrommet. **(3)**
- 2** Sett ISOFIX-førerne inn i ISOFIX-ankerpunktene. **(4)** ISOFIX-førerne kan beskytte overflaten av bilsetet fra riving. De kan også føre ISOFIX-kontaktene.
- 3** Trykk ISOFIX-justeringsknappen på hver side av basen, og trekk deretter ut ISOFIX-kontaktene. **(5)**
- 4** Sett ISOFIX-kontaktene på linje med ISOFIX-førerne, og klikk deretter begge ISOFIX-kontaktene i ISOFIX-ankerpunktene. **(6)**

Sørg for at begge ISOFIX-kontaktene er sikkert festet til ISOFIX-ankerpunktene. Du skal høre to klikk, og indikatorene på begge ISOFIX-kontaktene skal være helt grønne. **(6)-1**

Kontroller at det forbedrede barnesetet er sikkert montert ved å trekke på begge ISOFIX-kontaktene.

- 5** Det er 9 justeringsposisjoner for ISOFIX. Trykk ISOFIX-utløserknappen, og skyv basen tilbake mot bilsetet til den sitter stramt.
- 6** Når du har satt det forbedrede barnesetet på bilsetet, må du strekke ut lastbenet til gulvet. **(7)** Lastbenindikatoren er grønn ved riktig installasjon; rød betyr at installasjonen er feil. **(7)-3**

Lastbenet har 24 stillinger. Når lastbenindikatoren er rød, betyr dette at lastbenet er i feil posisjon.

- !** Sørg for at lastbenet er sikkert ved å trykke ned på forsiden til det forbedrede barnesetet.
 - !** Forkort lastbenet ved å trykke utløserknappen for lastbenet og trekke det oppover.
- 7** For å fjerne det forbedrede barnesetet trykker du ISOFIX-justeringsknappen **(5)-1** og trekker basen bort fra setet, så fjerner du basen fra bilen mens du klemmer knappen og sekundærlåsen på ISOFIX-kontaktene. **(8)**

- 8** Trykk ISOFIX-justeringsknappen for å feste ISOFIX. **(9)**

Det ferdigmonterte forbedrede barnesetet er vist som **(10)**.

Bruke auto-utløsende sidestøt

- !** Sørg for at sidestøtskjoldet er låst i åpen stilling for maksimal sikkerhet ved treff fra siden.
- 1** Sidestøtskjold aktiveres automatisk når selespenningen settes tilbake på plass og selen strammes slik at begge sidene åpnes automatisk. **(11)**
 - !** VIKTIG: Vær obs på at det at sidestøtbeskyttelselementene er utfoldet **IKKE** betyr at barnet allerede er godt nok sikret.
 - 2** Sidestøtskjoldet på motsatt side av bildøren kan lukkes for å gi mer sitteplass om nødvendig. Siden som ligger nærmest utsiden av bilen, skal alltid være i åpen stilling. **(12)**
 - 3** Sidestøtskjoldet kan åpnes manuelt som vist på **(13)**.

Ryggjustering

Klem ryggjusteringsknappen **(14)-1** for å sette det forbedrede barnesetet til riktig posisjon. Vinklene for lening er vist som **(14)**.

Kontroller stillingen til lastbenet igjen etter at å ha lent tilbake.

Det er 7 lenestillinger i babymodus.

Kun bakovervendt modus

Bakovervendt Barnets høyde 40–105 cm /
barnets vekt ≤ 18 kg

Tilbakeleent posisjon Posisjon 1–7

1 Trykk den roterende knappen for å rotere setet mot baksiden av bilen. **(15)**

! Len setet slik at det er i posisjon 3 til 7 for å gjøre det lettere å dreie.

2 Bakovervendt modus montert som **(16)**.

! ISOFIX-kontaktene må festes og låses på ISOFIX-ankerpunktene. **(16)-1**

! Lastbenet må monteres riktig med grønn indikator. **(16)-2**

Høydejustering for hodestøtte og skulderseler

Kontroller at skulderselene er satt i riktig høyde.

Klem justeringsspaken for hodestøtten **(17)**, mens du trekker opp eller ned på hodestøtten til den klikker inn på en av de 8 posisjonene. Hodestøtteposisjonene er vist som **(18)**.

Skulderselerremmene må være i en høyde nærmest barnets skuldre **(19)**, men ikke over skulderlinjen **(20)**.

Hvis skulderselerremmene ikke er i riktig høyde, kan barnet bli kastet ut det forbedrede barnesetet hvis det oppstår et brak.

Sikre barnet

Drei setet til siden for å gjøre det lettere å sette inn eller bære babyen. **(26)** Når barnet er satt i setet, må du sjekke at skulderselerremmene er i riktig høyde. Roter setet bakover og lås det når du har satt babyen på plass.

1 Hold inne selejusteringsknappen foran på det forbedrede barnesetet, og trekk på de to skulderselerremmene til det forbedrede barnesetet. **(21)**

2 Lås opp låsespennen ved å trykke den røde knappen. **(22)**

3 Fest spennene på begge sider av setet for å gjøre det lettere å plassere babyen. **(23)**

4 Bruk spedbarnsinnlegg.

Spedbarnsinnlegget er til for barnets beskyttelse. **(24)**

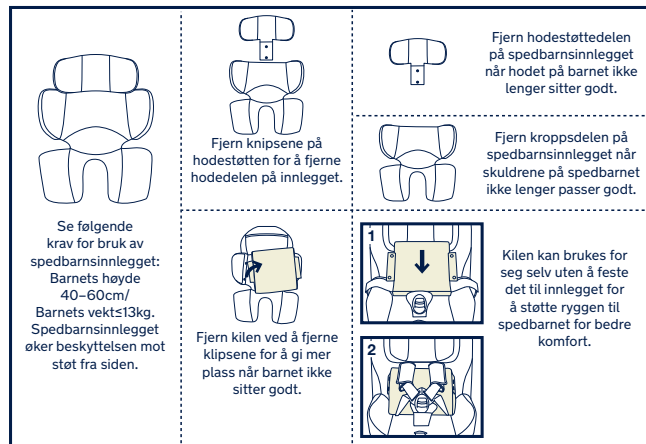

5 Legg barnet i det forbedrede barnesetet, og fest låsespenner. Se **(25)**.

6 Stram skuldersonen ved å trekke inn justeringsnettingen. **(26)**

Sørg for å stramme seletøyet ordentlig, og få vekk slakk i beltet. Hvis selen er løs, er ikke setet like sikkert.

Ta av de myke delene

1 Åpne spennen **(27)**, og fjern spedbarnsinnlegget.

2 Åpne knipsene. **(28)**

3 Løsne borrelåsfestene for å fjerne skulderbeltetrekket. **(29)**

4 Løsne knipsene på hovedseteputen bak skuldersonen. **(30)**

5 Skyv skrittremmen gjennom skrittbelteåpningen. **(31)**

6 Plasser skuldersonen bak klaffen under hodestøtten. **(32)**

7 Løsne elastikken på baksiden av hodestøtten for å ta av de myke delene av hodestøtten. **(33) (34)**

8 Fjern de myke delene. **(35)**

Sett på de myke vinter- og sommerdelene ved å følge trinnene ovenfor i motsatt rekkefølge.

Oppbevar bruksanvisningen i oppbevaringsrommet nederst i det forbedrede barnesetet **(36)**.

Rengjøring og vedlikehold

Når du har fjernet kilen fra innlegget, legger du den på et sted der barnet ikke når det.

Vask den nedre seteputen og det øvre setetrekket med kaldt vann under 30 °C.

Ikke stryk de myke delene.

Ikke bruk blekemiddel eller tørrens på de myke delene.

Ikke bruk uforynnede vaskemidler, bensin eller andre organiske løsemidler til å vaske det forbedrede barnesetet. Det kan føre til skade på produktet.

Bruk kun mildt vaskemiddel, vann og en myk klut til å rengjøre skallet, håndtak og seleremmene på det forbedrede barnesetet.

Ikke vri opp de myke delene med stor kraft for å tørke dem. Det kan gjøre dem rynket.

Tørk de myke delene i skyggen.

Fjern det forbedrede barnesetet fra bilsetet hvis det ikke skal brukes på lengre tid. Legg det forbedrede barnesetet på et kjølig, tørt sted der barnet ikke får tilgang til det.